

SKODA

TRANSVERSE ROOF RACK

PŘÍČNÝ STŘEŠNÍ NOSIČ
DACHQUERTRÄGER

Fitting instructions | Montážní návod | Montageanleitung

Order number | Objednací číslo | Bestellnummer

3P0 071 151
57H 071 151

Výrobce/Hersteller/Maker: Škoda Auto a.s

tř. Václava Klementa 869 Mladá Boleslav II, 293 01 Mladá Boleslav, Czech Republic

Superb Combi (NZ5)
Kodiaq (PS)

info@skoda-auto.cz

Notes to the text / Poznámky k textu/ Anmerkungen zum Text



Caution.

Texts with this symbol warn against the risk of injury of the person performing the assembly, or to potential risk of damage to the vehicle if the operation is performed improperly.

Pozor.

Texty s tímto symbolem upozorňují na možnost poranění osoby provádějící montáž popř. možnost poškození vozu při neopatrném provedení operace.

Achtung.

Texte mit diesem Symbol weisen auf Verletzungsgefahren bei Personen oder auf eventuelle Beschädigungen des Wagens bei unachtsamer Durchführung der Operation hin.



Attention.

Texts with this symbol contain instructions emphasizing accuracy of performance of particular operation.

Upozornění.

Texty s tímto symbolem obsahují pokyny s důrazem na přesnost provedení dané operace.

Hinweis.

Texte mit diesem Symbol enthalten Hinweise auf die Ausführungsgenauigkeit der jeweiligen Operation.

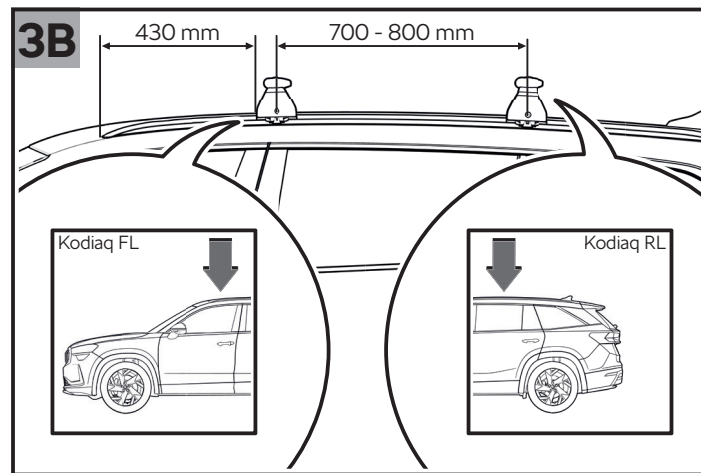
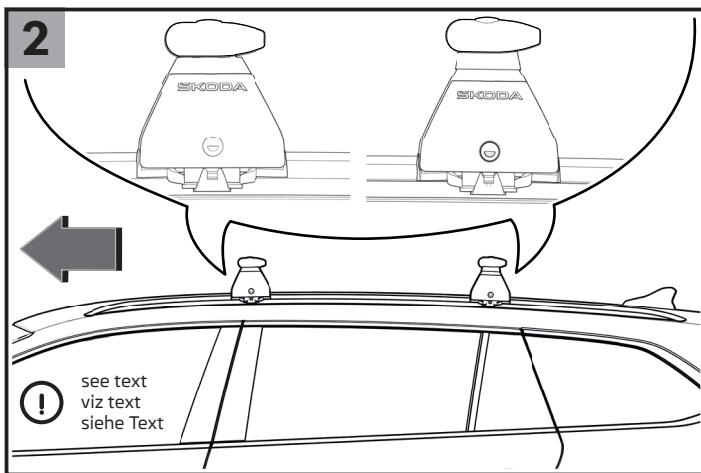
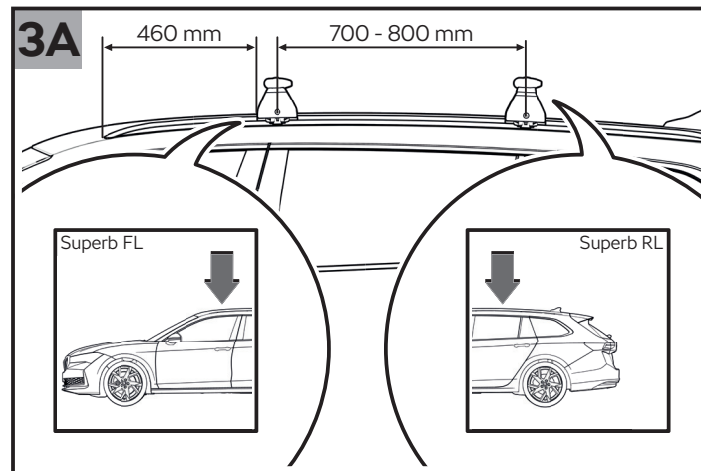
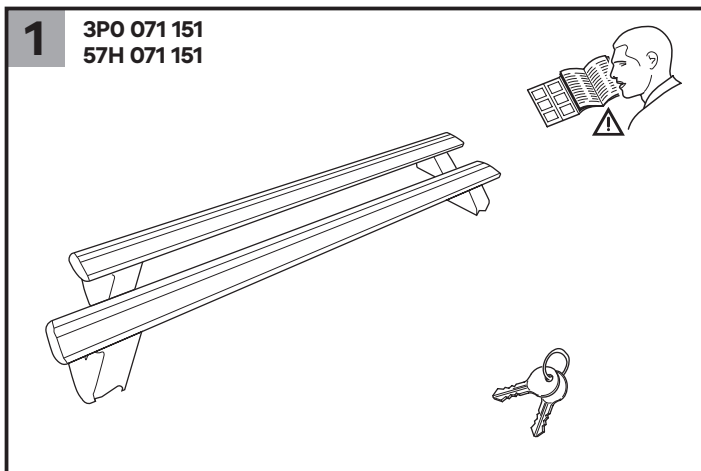

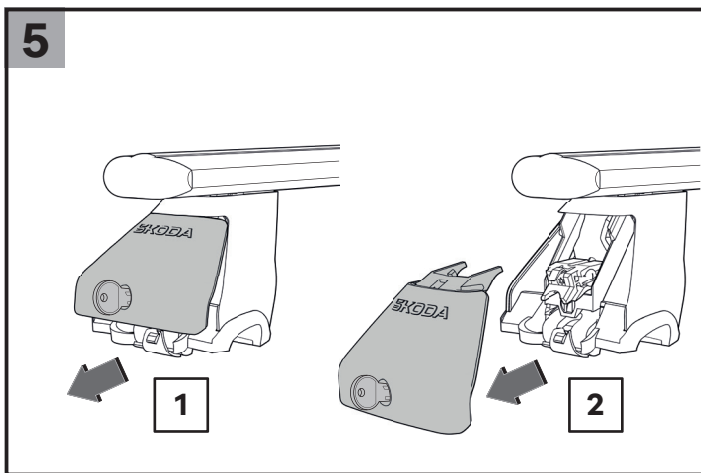
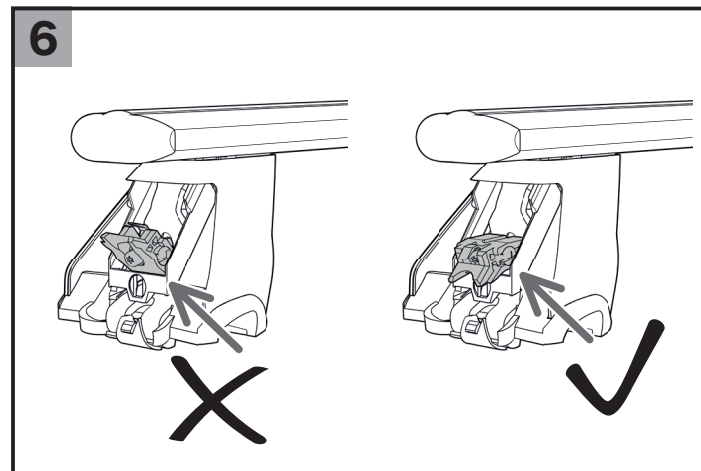
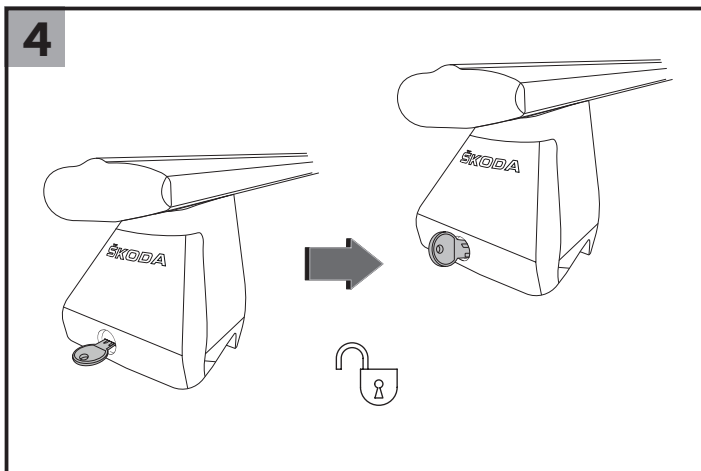

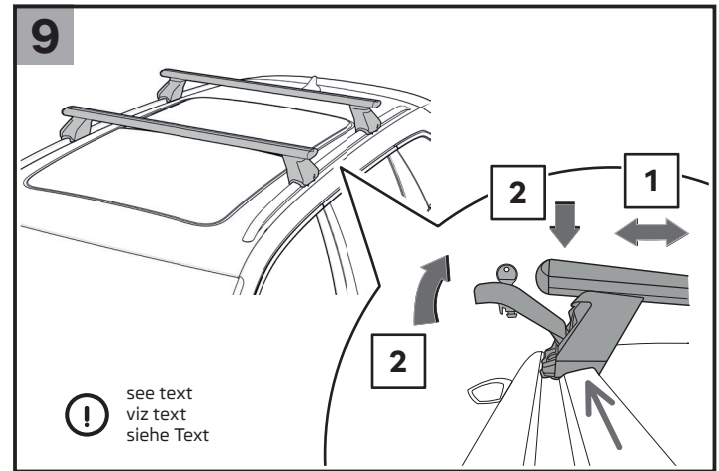
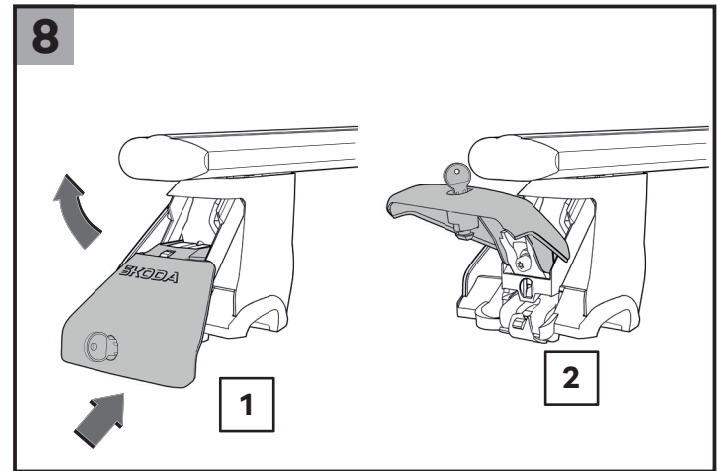
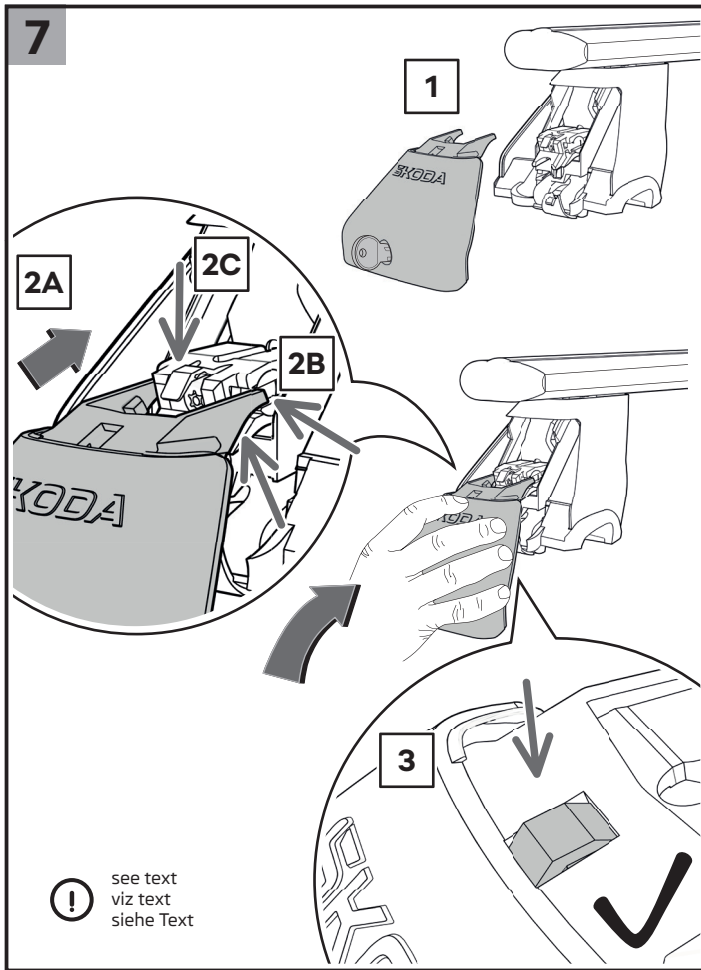

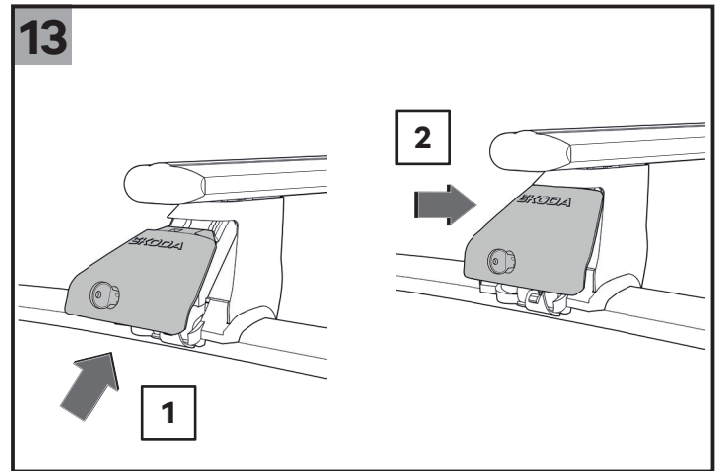
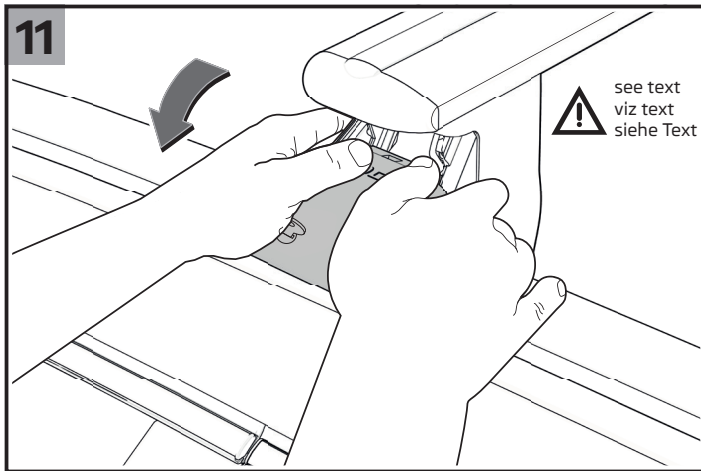
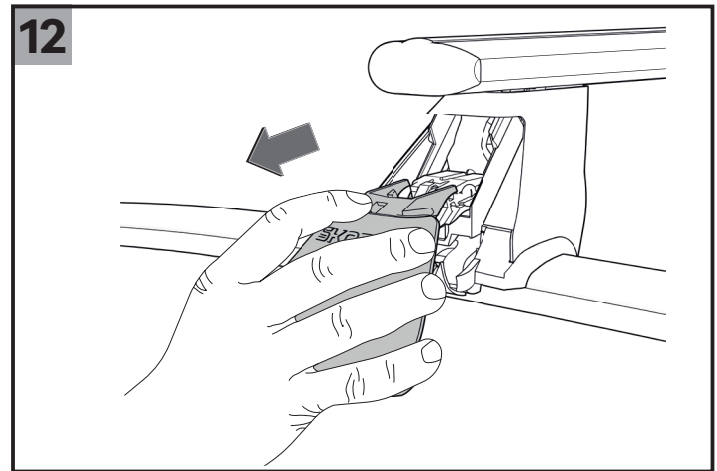
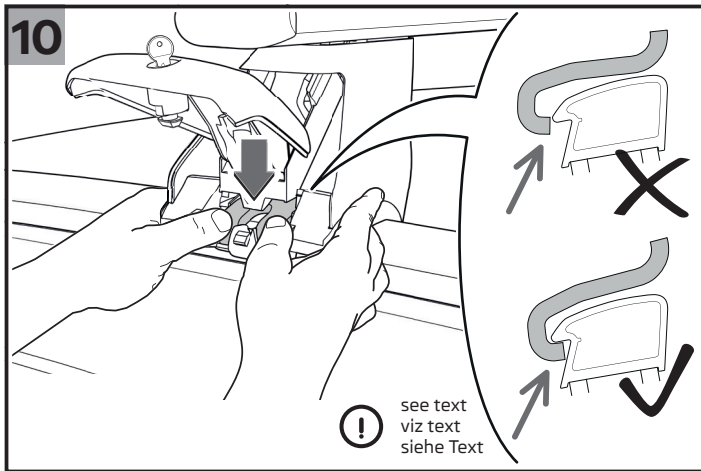

14

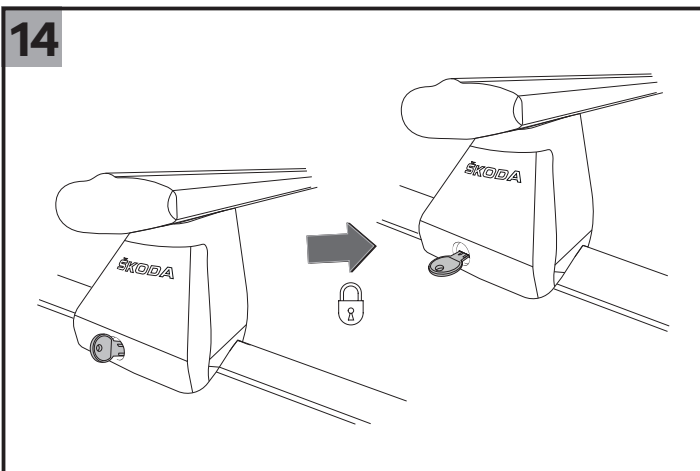

15

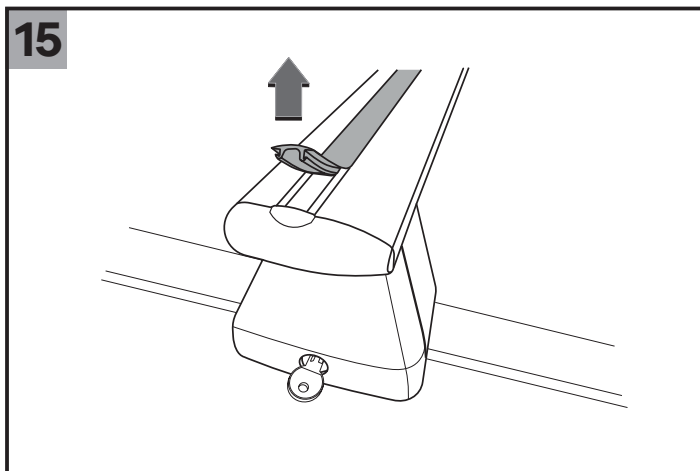

16

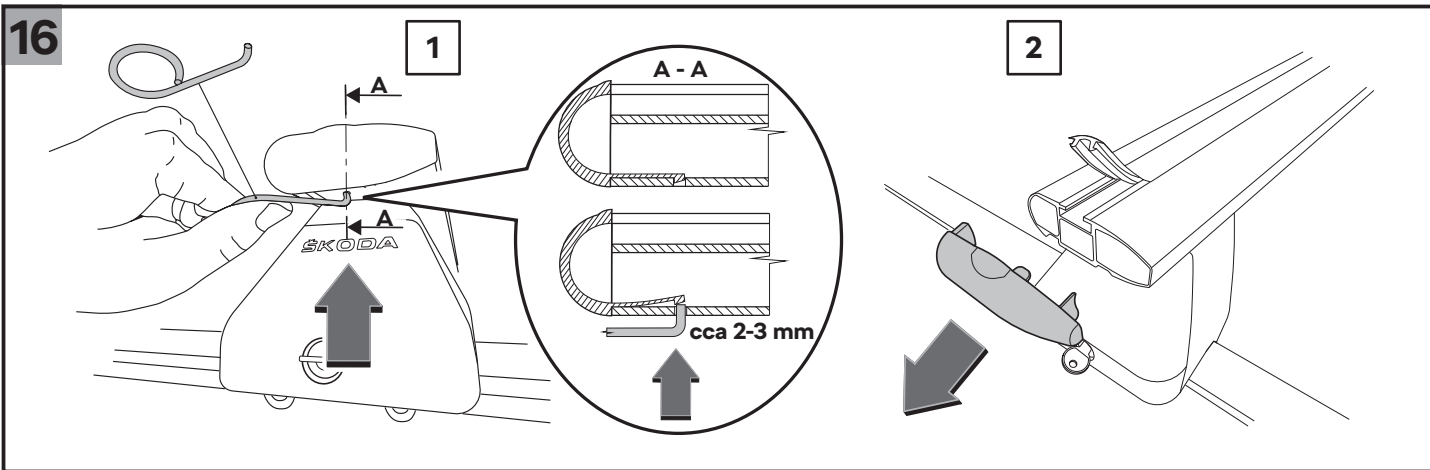

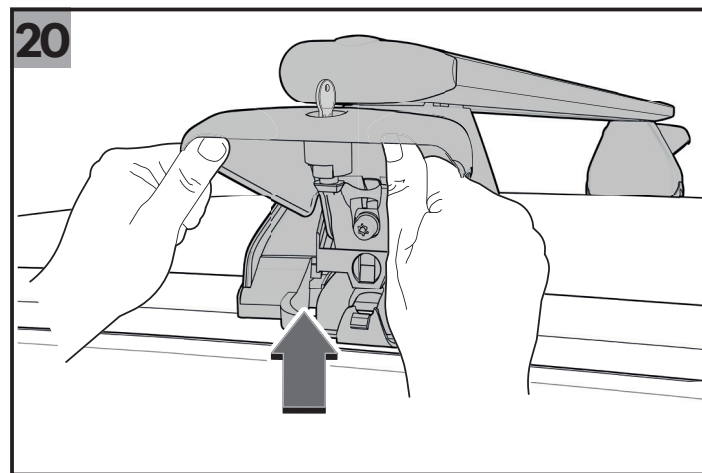
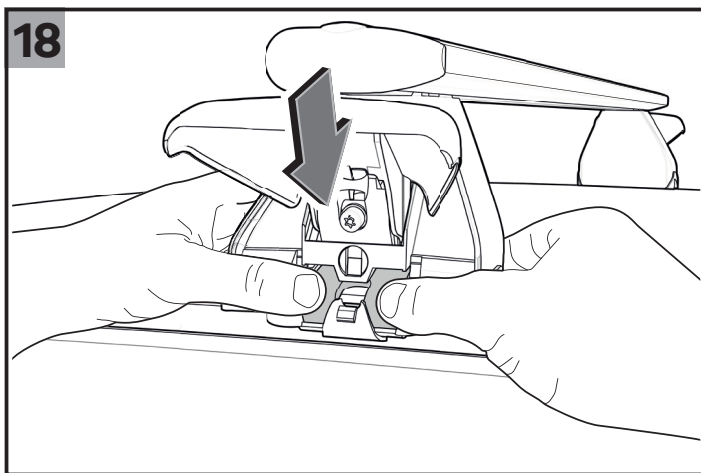
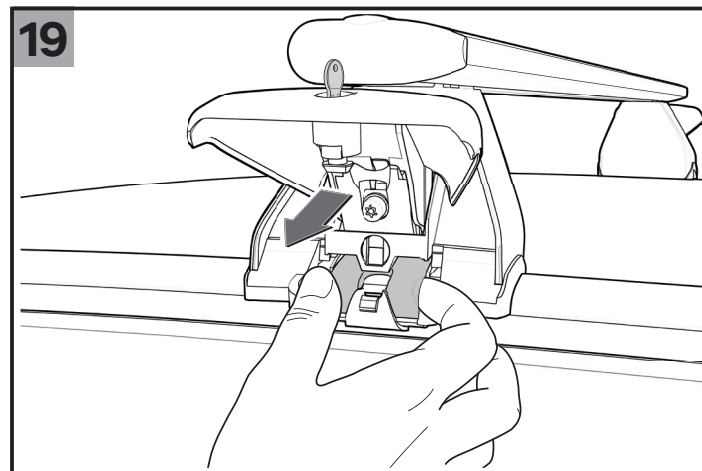
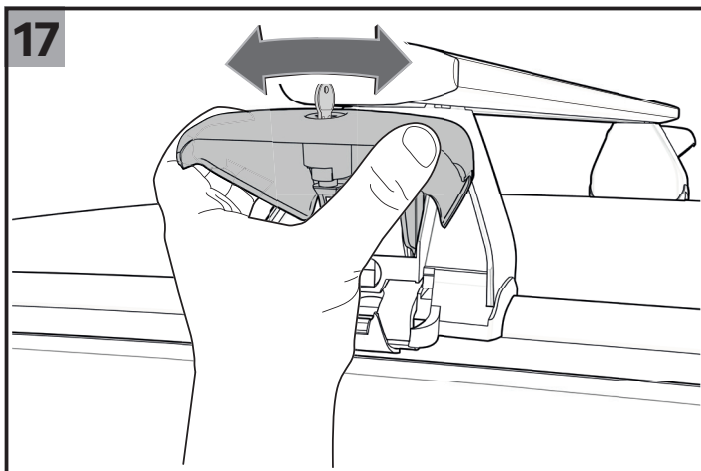



EN TRANSVERSE ROOF RACK



Attention. The transverse roof rack is intended for the transport of loads, including large volume items (e.g. ski boxes, bicycles, etc.). Read these instructions carefully before installing the transverse roof rack. If you do not follow the installation manual and safety instructions, you endanger your safety and the safety of other road users. If you have any questions, please, contact the Škoda Auto contractual partner.



The manual shows and describes the installation of the transverse roof rack on the Superb Combi (NZ5) vehicle. Follow the same procedure when mounting the transverse roof rack on the other vehicle types listed in the manual.

Safety Instructions

The maximum allowed vehicle roof load, including the transverse roof rack:

Part no. 3P0 071 151

100 kg

Part no. 57H 071 151

75 kg.

For safety reasons, the maximum roof load must not be exceeded!

Weight of the complete transverse roof rack set (2 pcs), type 3P0 071 151 and 57H 071 151A, is 5,6 kg.

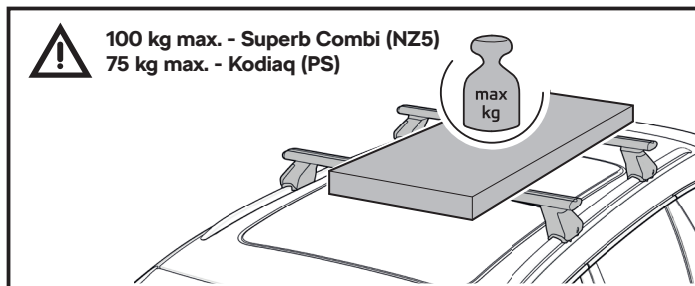

Crosswind sensitivity.

The car's driving and braking characteristics and its crosswind sensitivity change. The driving style must be adapted to this. Drive carefully with the load on the roof, do not exceed 130 km/hr.

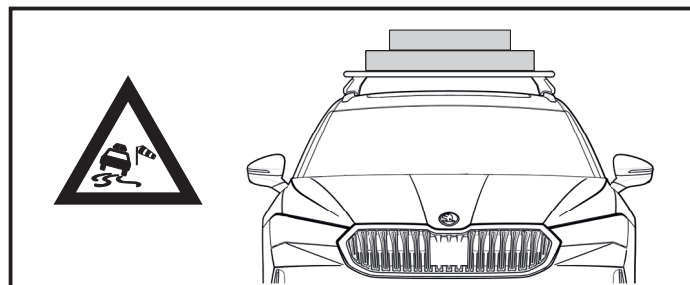

Loading - the load's even distribution and width.

Distribute the load evenly on the transverse roof rack. Avoid one-sided loading of the vehicle roof. Do not exceed the transverse roof rack maximum width.

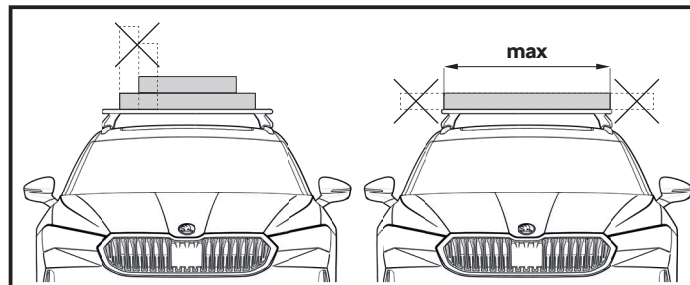

Beware of hand injury!

Failure to follow this procedure may result in scratched surface of the cross rack and car body and, therefore, always proceed with the utmost care.

Loading - securing the load.

Never tighten the transverse roof rack parts against each other.

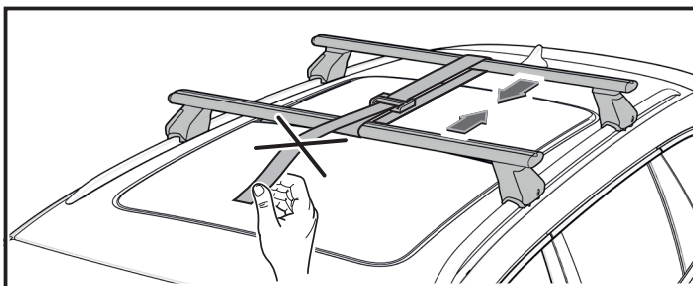

Loading - attachment of extension parts.

First, install the transverse roof rack on the longitudinal roof rack. Then attach additional attachment parts to it (e.g. bicycle holder, ski holder, roof box, etc., and follow the relevant instructions for the specific additional attachment part).

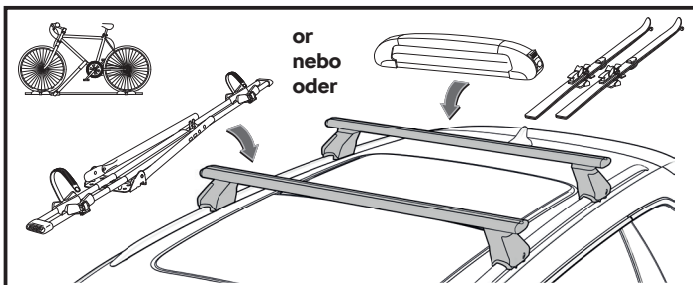

Attention. We recommend using only holders installed in the T-slot (using T-screw). Installation using a U-shaped metal sleeve can damage the surface protection of the transverse roof rack load-bearing profiles.

Installation Procedure

Fig. 3A, 3B

- > Position the transverse roof racks on the Superb Combi (NZ5) according to the dimensions provided in Fig. 3A, position the transverse roof racks on the Kodiaq (PS) according to Fig. 3B.

Fig. 4, 5

- > Turn the key to the vertical (unlocked) position and pull out the cover. The cover is used to control the red clamping mechanism.

Fig. 6

- > Before inserting the cover into the red mechanism in the foot of the transverse roof rack, check the position of the red mechanism.
- > If the red mechanism is in the incorrect position, push it downwards so that it returns to the correct position (this is only possible with the transverse roof rack removed).

Fig. 7

- > Insert the cover in the direction of arrow 2A with a rocking movement into the red mechanism in the feet of the transverse roof rack. Push the cover until it clicks into the red mechanism, see arrow 2B, so that the red mechanism lock is in the cover opening - arrow 3.



Attention. Be careful not to slide the cover under the tongue of the red mechanism - arrow 2C.

Fig. 8

- > Then tilt the cover upwards to release the clamping mechanism in the foot of the transverse roof rack.



Attention. Make sure that the red mechanism lock is still in the cover opening during the entire handling process - Fig. 7 - arrow 3.



Attention. Always use the cover to release the red mechanism in the foot of the transverse roof rack. There is a risk of damaging the red mechanism when opening it with your hands or a different tool.

- › Carry out the previous steps also on the second foot of the transverse roof rack.

Fig. 9

- › **Clean the longitudinal roof racks of the vehicle before fitting the transverse roof racks.**
- › **Position the transverse roof racks according to the dimensions shown in Fig. 3A and 3B.**
- › Place the transverse roof rack onto the longitudinal roof rack and adjust the length of the transverse roof rack as required (arrow 1).
- › It is important, when placing the transverse roof rack on the longitudinal roof rack, to lift the cover so that the hook moves away from the longitudinal roof rack and, if the clamping hook does not jump away sufficiently, push it outwards with your fingers.



Attention. Check that all four feet of the transverse roof rack are in the correct position and that the entire bearing surface rests on the longitudinal roof rack. Make sure that the front and rear transverse roof rack parts are correctly distinguished, see Fig. 3A, 3B (a pictogram on the part), as well as the direction of the profiles in relation to the direction of travel, see Fig. 2.

Fig. 10

- › Check the position of the hook in relation to the longitudinal rack.
- › Alternatively, push the roof rack hook down with your thumbs so that it fits under the side edge of the longitudinal roof rack - see the sections.

Fig. 11

- › Use both hands for this step.
- › Pull the foot of the roof rack towards you and secure the foot clamping mechanism by carefully pushing the cover down to avoid contact with the body.

Fig. 12

- › Then release the cover by sliding it out of the clamping mechanism.

Fig. 13

- › Then insert the cover back into the foot of the transverse roof rack and push it.
- › First, press the cover at the bottom of the transverse roof rack foot and only then push it upwards.

Fig. 14

- › Press the cover and hold it until you turn the key to the horizontal (locked) position. Remove the key and store it.
- › Carry out the previous steps also on the second foot of the transverse roof rack.

Clamping accessories via T-slot

Fig. 15, 16

- › Use a suitable tool to release the rubber band from the T-slot at the top of the transverse roof rack.
- › Use the wheel cover hook, which is included in the vehicle tools, to release the plug. Do not press too hard on the hook since there is a risk of damaging the plug snap (approx. 2 - 3 mm is enough).
- › Remove the rubber strap and insert the equipment fastening elements (e.g. for roof box, part no. 3PO 071 200).
- › Mount the disassembled parts back. Insert the rubber band cut to the required length back into the T-slot.

Disassembly

- › The transverse roof rack disassembly procedure is similar to that for assembly
- › Unlock and fold up the cover of the transverse roof rack
- › Do this on both sides of the rack.
- › Check that the lower part of the clamping hook has been pushed out of the groove of the longitudinal rack, otherwise push the hook with your thumbs downwards and rock the cover, see Fig. 17, 18, or pull it outwards with your fingers according to Fig. 19 until the hook jumps away sufficiently.
- › With your thumbs placed behind the tangs of the cover, lift the foot of the transverse roof rack upwards as shown in Fig. 20 above the longitudinal roof rack (do not lift the transverse roof rack by the profile of the transverse roof rack).



Attention. During long-term use of the carrier, it may happen that the rubber on the side rails of the rack adheres to the side rail more than during short-term use. In that case, do not try to dismantle the rack by using a higher force (on the cover or profile), but push the contact rubber upwards from one side with your thumbs and gently separate the rack from the longitudinal roof rack.

Important

- › Before driving, always check that the transverse roof rack is properly latched and load fastened and secured.
- › Distribute the load evenly on the transverse roof rack and ensure that the centre of gravity is as low as possible.
- › When transporting objects with a large volume (e.g. roof boxes, bicycles, etc.), the roof is exposed to an even greater load due to considerably increased air resistance, so adjust your driving speed to the given conditions.
- › Always observe the safety regulations of the country where you are transporting loads.
- › Always have the transverse roof rack components repaired or replaced by a specialized workshop. We recommend that you use the original spare parts that you can obtain from your vendor.

- › For the reasons related to the traffic safety, reduced air resistance, noise, and fuel consumption, we **DO NOT RECOMMEND** using the transverse roof rack when it is not loaded.



Attention. After installing the transverse roof rack (with or without extension parts) on the car's roof, your car's overall height will change. Therefore, take extra care when entering the garage, tunnel, underpass, shopping centres, etc. Do not enter the car wash with the transverse roof rack installed, with or without extension parts!

Maintenance Instructions

Clean and care the transverse roof rack continuously, using water with detergents or non-greasy products. Do not use acetone or other solvents for cleaning. Remove dirt and salt, especially in winter.

We recommend lubricating the lock inserts, slide, and clamping mechanism with silicone oil at least once a year.

In case the key is lost or the lock is damaged, please contact Škoda Auto contractual partner.

Škoda Auto accepts no liability for damage caused by incorrect installation.

CZ PŘÍČNÝ STŘEŠNÍ NOSIČ



Upozornění. Příčný střešní nosič je určen k přepravě nákladů včetně předmětů o velkém objemu (např. boxů na lyže, jízdních kol, apod.). Před montáží příčného střešního nosiče si pečlivě přečtěte tento návod. Při nedodržení montážního návodu a bezpečnostních pokynů ohrožujete svou bezpečnost i bezpečnost ostatních účastníků silničního provozu. V případě dotazů kontaktujte, prosím, smluvního partnera Škoda Auto.



V návodu je zobrazena a popsána montáž příčného střešního nosiče na vůz Superb Combi (NZ5). Při montáži příčného střešního nosiče na ostatní typy vozů uvedené v návodu postupujte stejným způsobem.

Bezpečnostní pokyny

Maximální zatížení střechy vozidla včetně příčných střešních nosičů:

Obj. č. 3PO 071 151 100 kg

Obj. č. 57H 071 151 75 kg.

Z bezpečnostních důvodů se nesmí maximální zatížení střechy překročit! Hmotnost kompletní sady (2 ks) příčného střešního nosiče 3PO 071 151 a 57H 071 151 je 5,6 kg.

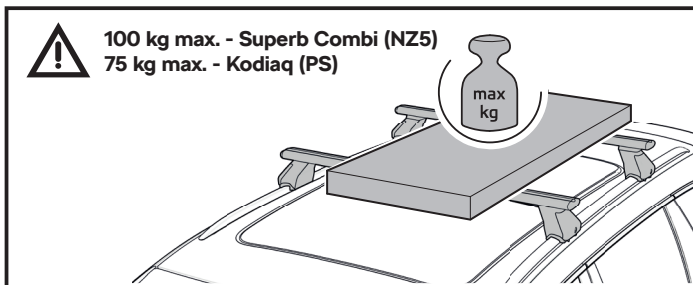

Citlivost na boční vítr.

Jízdní a brzdné vlastnosti vozu a jeho citlivost na boční vítr se mění. Tomu je nutné přizpůsobit způsob jízdy. S nákladem na střeše jezděte opatrně, nepřekračujte rychlost 130 km/h.

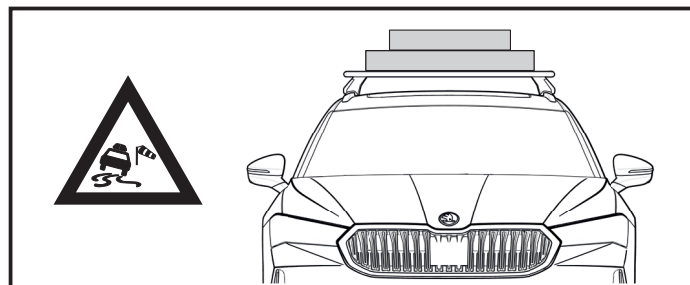

Nakládání - rovnoměrné rozložení a šířka nákladu.

Náklad na příčném střešním nosiči rovnoměrně rozložte. Zabraňte jednostrannému zatížení střechy vozu. Nepřekračujte maximální šířku příčného střešního nosiče.

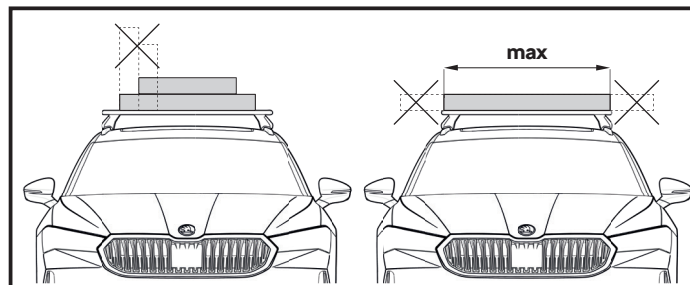

Pozor na poranění rukou!

V případě nedodržení postupu hrozí poškrábání povrchu podélného střešního nosiče a karoserie, proto vždy postupujte s nejvyšší opatrností.

Nakládání - upevnění nákladu.

Nikdy neutahujte části příčného střešního nosiče proti sobě.

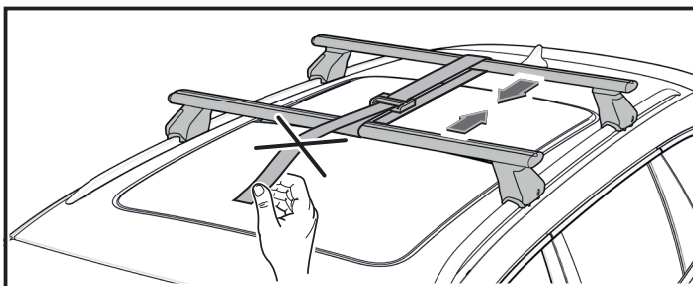

Nakládání - uchycení nastavbových dílů.

Na podélný střešní nosič namontujte nejprve příčný střešní nosič. Na něj pak upevněte přídavné nastavbové díly (např. držák kol, držák lyží, střešní box, ... postupujte dle příslušného návodu konkrétního přídavného nastavbového dílu).

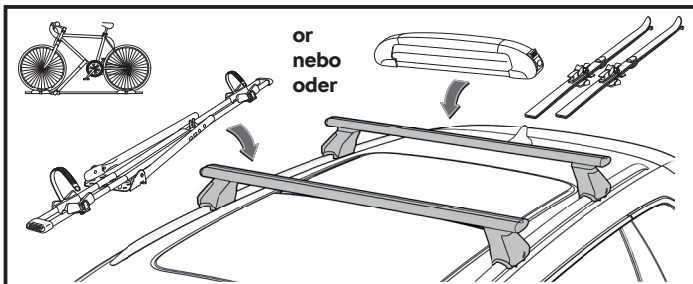

Upozornění. Doporučujeme používat pouze držáky montované do T-drážky (T-šroubem). Montáž kovovou objímkou tvaru „U“ může poškodit povrchovou ochranu nosných profilů příčného střešního nosiče.

Postup montáže

Obr. 3A, 3B

- › Příčné střešní nosiče ustavte na vůz Superb Combi (NZ5) dle rozměrů na obrázku 3A, na vůz Kodiaq (PS) ustavte příčné střešní nosiče dle obrázku 3B.

Obr. 4, 5

- › Otočte klíčkem do svislé (odemčené) polohy a vysuňte krytku. Krytka slouží k ovládní červeného upínacího mechanismu.

Obr. 6

- › Před nasunutím krytky do červeného mechanismu v patce příčného střešního nosiče zkontrolujte pozici červeného mechanismu.
- › Pokud je červený mechanismus ve špatné poloze, zatlačte na něj směrem dolů tak, aby se vrátil do správné pozice (to je možné pouze při demontovaném příčném střešním nosiči).

Obr. 7

- › Krytku kývavým pohybem ve směru šipky 2A zasuňte do červeného mechanismu v patce příčného střešního nosiče. Na krytku tlačte, dokud nezacvakne do červeného mechanismu viz šipka 2B tak, aby pojistka červeného mechanismu byla v okénku krytky - šipka 3.



Upozornění. Pozor, aby nedošlo k zasunutí krytky pod jazýček červeného mechanismu - šipka 2C.

Obr. 8

- › Poté vyklopením krytky směrem vzhůru uvolníte upínací mechanismus v patce příčného střešního nosiče.



Upozornění. Dbejte na to, aby po celou dobu manipulace byla pojistka červeného mechanismu stále v okénku krytky - obr. 7 - šipka 3.



Upozornění. Vždy k uvolnění červeného mechanismu v patce příčného střešního nosiče použijte krytku. Při otevření rukou nebo při použití jiného nástroje hrozí poškození červeného mechanismu.

- › Předchozí kroky proveďte i na druhé patce příčného střešního nosiče.

Obr. 9

- › **Očistěte podélné střešní nosiče vozu a patky nosiče před nasazením příčných střešních nosičů.**
- › **Umístění příčných střešních nosičů proveďte dle rozměrů na obrázku 3A, 3B.**
- › Na podélný střešní nosič položte příčné střešní nosiče, délku příčného střešního nosiče nastavte dle potřeby (šipka 1).
- › Důležité je, při přikládání příčného střešního nosiče na podélný střešní nosič přizvednout krytku tak, aby se hák oddálil od podélného střešního nosiče a v případě, že upínací hák dostatečně neodskočí, jej prsty vysuňte směrem ven.



Upozornění. Zkontrolujte, jsou-li všechny čtyři patky příčného střešního nosiče ve správné poloze a celou dosedací plochou leží na podélném střešním nosiči. Dbejte na správné rozlišení přední a zadní příčný střešní nosič viz obr. 3A, 3B (piktogram na díle) a směr profilů vůči směru jízdy viz obr. 2.

Obr. 10

- › Zkontrolujte polohu háku vůči podélnému nosiči.
- › Případně palci zatlačte hák střešního nosiče směrem dolů tak, aby zapadl pod boční hranu podélného střešního nosiče - viz řezy.

Obr. 11

- › K tomuto kroku použijte obě ruce.
- › Přitáhněte patku střešního nosiče směrem k sobě a zajistěte upínací mechanismus patky opatrným zatlačením krytky směrem dolů tak, aby nedošlo ke kontaktu s karosérií.

Obr. 12

- › Poté uvolněte krytku vysunutím z upínacího mechanismu.

Obr. 13

- › Následně krytku nasuňte zpět do patky příčného střešního nosiče a přitlačte.
- › Nejprve přitlačte krytku ve spodní části patky příčného střešního nosiče a až potom ji zatlačte směrem nahoru.

Obr. 14

- › Krytku přitlačte a držte, dokud neotočíte klíčkem do vodorovné (zamčené) polohy. Klíček vyjměte a uložte.
- › Předchozí kroky proveďte i na druhé patce příčného střešního nosiče.

Upnutí příslušenství přes T-drážku

Obr. 15, 16

- › Pomocí vhodného nástroje uvolněte gumovou pásku z T-drážky v horní části příčného střešního nosiče.
- › Pomocí háčku na poklice, který je součástí výbavy vozu, uvolněte záslepku. Na háček příliš netlačte, hrozí poškození západky záslepky (stačí cca 2 - 3 mm).
- › Vyjměte gumovou pásku a zasuňte upevňovací elementy příslušenství (např. pro střešní box obj. č. 3PO 071 200).
- › Proveďte zpětnou montáž demontovaných dílů. Do T-drážky vložte zpět gumovou pásku nastříhanou na potřebnou délku.

Demontáž

- › Postup demontáže příčného střešního nosiče je obdobný jako u montáže.
- › Odemkněte a vykopte krytku příčného střešního nosiče.
- › Toto proveďte na obou stranách nosiče.
- › Zkontrolujte, že došlo k vysunutí spodní části upínacího háku z drážky podélného nosiče, pokud ne, zatlačte palci na hák směrem dolů a zakávejte krytkou, viz obr. 17, 18, nebo jej prsty vysuňte směrem ven dle obrázku 19 dokud hák dostatečně neodskočí.
- › Palci umístěnými za výstupky krytky zvedněte patku příčného střešního nosiče směrem nahoru dle obrázku 20 nad podélný střešní nosič (nezvedejte příčný střešní nosič za profil příčného střešního nosiče).



Upozornění. Při delším užívání nosiče se může stát, že dosedací guma na podélníci nosiče přilne k podélníku více, než při krátkodobém použití. V tom případě se nesnažte nosič demontovat použitím vyšší síly (na krytku nebo profil), ale odtláčte palci dosedací gumu z jedné strany směrem nahoru a nosič tak pomalu oddělte od podélného střešního nosiče.

Důležité

- › Před jízdou vždy zkontrolujte správné uchycení příčného střešního nosiče, zajištění a upevnění nákladu.
- › Náklad rozložte na příčný střešní nosič rovnoměrně a zajistěte, aby těžiště bylo co nejnižší.
- › Při přepravě předmětů o velkém objemu (např. střešních boxů, jízdnic kol apod.) je střecha vystavena ještě většimu zatížení z důvodu silně zvýšeného odporu vzduchu, přizpůsobte proto rychlost jízdy daným podmínkám.
- › Při přepravě nákladu dodržujte vždy bezpečnostní předpisy příslušné země.
- › Opravy a výměnu součástí příčného střešního nosiče nechte vždy provést v odborném servisu. Doporučujeme Vám používat originální náhradní díly, které obdržíte u svého prodejce.
- › **Z důvodů dopravní bezpečnosti, snížení odporu vzduchu, hlukových projevů a spotřeby pohonných hmot NEDOPORUČUJEME příčný střešní nosič používat v nezátženém stavu.**



Upozornění. Po montáži příčného střešního nosiče (popř. s nástavbovými díly) na střechu vozu se změní celková výška Vašeho vozu. Dbejte proto zvýšené opatrnosti při zajištění do garáže, při vjezdu do tunelu, podjezdu, obchodních center apod.. S namontovaným příčným střešním nosičem s/ i bez nástavbových dílů nevjíždějte do myčky!

Pokyny k údržbě

Příčný střešní nosič průběžně čistěte a ošetřujte, lze použít vodu se saponáty nebo nemastné přípravky. K čištění nepoužívejte aceton nebo jiná rozpouštědla. Zejména v zimě odstraňujte nečistoty a sůl. Minimálně 1x ročně doporučujeme promazat vložky zámků, posuv a upínací mechanismus silikonovým olejem.

V případě ztráty klíče nebo poškození zámku kontaktujte smluvního partnera Škoda Auto.

Škoda Auto na sebe nebere odpovědnost za škody způsobené chybnou montáží.

DE DACHQUERTRÄGER



Hinweis. Der Dachquerträger ist für die Beförderung von Lasten, einschließlich großvolumiger Gegenstände (z.B. Skiboxen, Fahrräder u. Ä.), bestimmt. Vor der Montage des Dachquerträgers lesen Sie bitte aufmerksam diese Anleitung. Bei Nichteinhaltung der Montageanleitung und der Sicherheitshinweise gefährden Sie Ihre Sicherheit und die Sicherheit der sonstigen Verkehrsteilnehmer. Im Falle jedweder Fragen wenden Sie sich bitte an den Vertragspartner Škoda Auto.



In der Anleitung ist die Montage des Dachquerträgers für den Wagen Superb Combi (NZ5) abgebildet und beschrieben. Bei der Montage des Dachquerträgers für die sonstigen, in der Anleitung angeführten Wagentypen verfahren Sie in gleicher Weise.

Sicherheitshinweise

Maximale Belastung des Wagendaches, einschließlich der Dachquerträger:

Bestellnr. 3PO 071 151 100 kg

Bestellnr. 57H 071 151 75 kg

Aus Sicherheitsgründen darf die maximale Belastung des Daches nicht überschritten werden!

Das Gewicht des kompletten Sets (2 Stck.) des Dachquerträgers 3PO 071 151 und 57H 071 151 beträgt 5,6 kg.

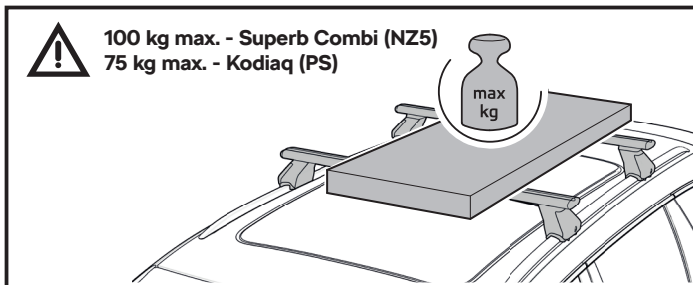

Seitenwindempfindlichkeit.

Die Fahr- und Bremseigenschaften des Wagens und seine Seitenwindempfindlichkeit ändern sich. Diesem Umstand ist die Fahrweise anzupassen. Mit einer Last auf dem Dach fahren Sie stets vorsichtig, überschreiten Sie hierbei nicht die Geschwindigkeit von 130 km/h.

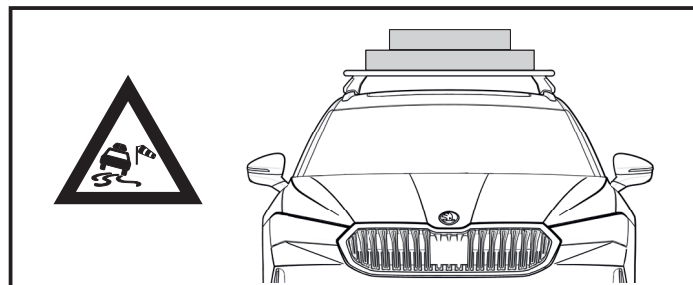

Beladen - gleichmäßige Verteilung und Breite der Last.

Verteilen Sie die Last auf dem Dachquerträger gleichmäßig. Vermeiden Sie die einseitige Belastung des Wagendaches. Überschreiten Sie nicht die maximale Breite des Dachquerträgers.

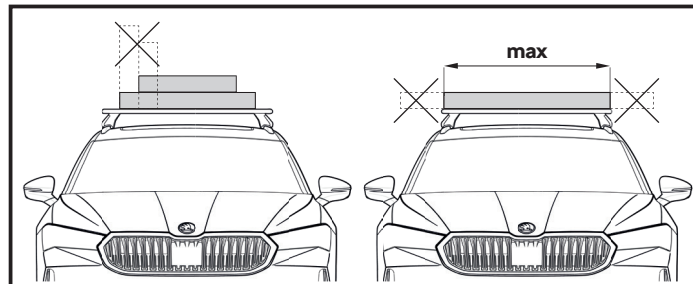

Vorsicht, es besteht die Gefahr der Verletzung der Hände!
Im Falle der Nichteinhaltung des Verfahrens droht das Zerkratzen der Oberfläche des Dachlängsträgers und der Karosserie. Lassen Sie daher stets höchste Vorsicht walten.

Beladen - Befestigung der Last.

Ziehen Sie nie Teile des Dachquerträgers gegeneinander fest.

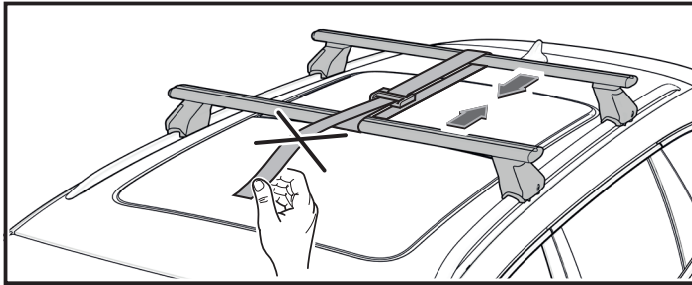

Beladen - Befestigung der Aufsatzteile.

Montieren Sie zunächst den Dachquerträger an den Dachlängsträger. Befestigen Sie anschließend am Dachquerträger die zusätzlichen Aufsatzteile (z.B. Fahrradhalter, Skihalter, Dachbox etc. Verfahren Sie hierbei gemäß der jeweiligen Anleitung des konkreten, zusätzlichen Aufsatzteils).

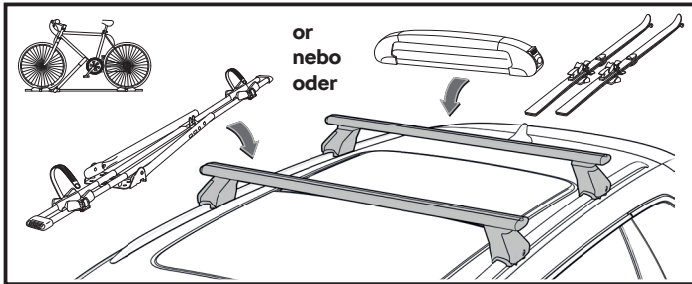

! Hinweis. Wir empfehlen, lediglich (mittels einer T-Schraube) in T-Nuten montierte Halter zu verwenden. Die Montage mittels einer Fassung in U-Form kann die Beschädigung des Oberflächenschutzes der Trägerprofile des Dachquerträgers zur Folge haben.

Montageverfahren

Abb. 3A, 3B

- › Richten Sie die Dachquerträger für den Wagen Superb Combi (NZ5) gemäß den Abmessungen auf Abb. 3A, für den Wagen Kodiaq (PS) gemäß Abb. 3B aus.

Abb. 4, 5

- › Drehen Sie den Schlüssel in die vertikale (entriegelte) Position und schieben Sie die Kappe heraus. Die Kappe dient der Bedienung des roten Spannmechanismus.

Abb. 6

- › Kontrollieren Sie vor dem Einschieben der Kappe in den roten, im Fuß des Dachquerträgers befindlichen Mechanismus die Position desselben.
- › Befindet sich der rote Mechanismus in unkorrekter Position, drücken Sie ihn so nach unten, dass er in die richtige Position zurückkehrt (was lediglich bei einem demontierten Dachquerträger möglich ist).

Abb. 7

- › Schieben Sie die Kappe mittels Pendelbewegung in Richtung des Pfeils 2A in den roten Mechanismus im Fuß des Dachquerträgers. Drücken Sie auf die Kappe, solange sie nicht in den roten Mechanismus (siehe Pfeil 2B) so einrastet, dass die Sicherung des roten Mechanismus im Fenster der Kappe erscheint - Pfeil 3.

! Hinweis. Achten Sie darauf, dass die Kappe nicht unter die Zunge des roten Mechanismus geschoben wird - Pfeil 2C.

Abb. 8

- › Lösen Sie anschließend den Einspannmechanismus im Fuß des Dachquerträgers durch Herauskippen der Kappe in Aufwärtsrichtung.

! Hinweis. Achten Sie darauf, dass die Sicherung des roten Mechanismus für die gesamte Dauer der Manipulation ständig im Fenster der Kappe befindlich ist - Abb. 7 - Pfeil 3.



Hinweis. Verwenden zum Lockern des roten Mechanismus im Fuß des Dachquerträgers stets die Kappe. Beim Öffnen mit der Hand oder bei Verwendung eines anderen Werkzeugs droht die Beschädigung des roten Mechanismus.

- › Führen Sie die vorherigen Schritte auch am anderen Fuß des Dachquerträgers durch

Abb. 9

- › Säubern Sie vor dem Einsatz der Dachquerträger die Dachlängsträger des Wagens und die Füße des Trägers.
- › Führen Sie die Positionierung der Dachquerträger gemäß den Abmessungen auf Abb. 3A, 3B durch.
- › Legen Sie auf den Dachlängsträger die Dachquerträger. Stellen Sie die Länge des Dachquerträgers je nach Bedarf ein (Pfeil 1).
- › Wichtig ist, die Kappe beim Anlegen des Dachquerträgers an den Dachlängsträger so anzuheben, dass sich der Haken vom Dachlängsträger entfernt. Sollte der Spannhaken nicht ausreichend wegspringen, schieben Sie ihn mit den Fingern hinaus.



Hinweis. Kontrollieren Sie, ob alle vier Füße des Dachquerträgers in der richtigen Position sind und mit der gesamten Aufsetzfläche auf dem Dachlängsträger liegen. Achten Sie auf die richtige Unterscheidung des vorderen und des hinteren Dachquerträgers, siehe Abb. 3A, 3B (Piktogramm am Teil), und auf die Richtung der Profile gegenüber der Fahrtrichtung, siehe Abb. 2.

Abb. 10

- › Kontrollieren Sie die Position des Hakens gegenüber dem Längsträger.
- › Drücken Sie den Haken des Dachträgers ggf. mit den Daumen in Richtung nach unten, damit er unter die Seitenkante des Dachlängsträgers einrastet - siehe Schnitte.

Abb. 11

- › Verwenden Sie für diesen Schritt beide Hände.
- › Ziehen Sie den Fuß des Dachträgers zu sich heran und sichern Sie den Spannmechanismus des Fußes durch vorsichtiges Drücken der Kappe so nach unten, dass der Kontakt mit der Karosserie verhindert wird.

Abb. 12

- › Lösen Sie die Kappe anschließend durch das Ausschieben aus dem Spannmechanismus.

Abb. 13

- › Schieben Sie die Kappe anschließend zurück in den Fuß des Dachquerträgers und drücken Sie sie an.
- › Drücken Sie die Kappe zunächst im unteren Teil des Fußes des Dachquerträgers an und erst dann in Richtung nach oben.

Abb. 14

- › Drücken Sie die Kappe an und halten Sie sie, solange Sie den Schlüssel nicht in die horizontale (verriegelte) Position drehen. Ziehen Sie den Schlüssel ab und verwahren Sie ihn.
- › Führen Sie die vorherigen Schritte auch am anderen Fuß des Dachquerträgers durch.

Einspannen des Zubehörs über die T-Nut

Abb. 15, 16

- › Lösen Sie mithilfe eines geeigneten Werkzeugs das Gummiband aus der T-Nut im oberen Teil des Dachquerträgers.
- › Lösen Sie mithilfe des Häkchens für die Radkappen, welches Bestandteil der Wagenausstattung ist, den Blindverschluss. Drücken Sie nicht zu sehr auf das Häkchen, es droht die Beschädigung der Raste des Blindverschlusses (es genügen ca. 2-3 mm).
- › Nehmen Sie das Gummiband heraus und schieben Sie die Befestigungselemente des Zubehörs ein (z.B. für die Dachbox Bestellnr. 3PO 071 200).
- › Führen Sie die Rückmontage der demontierten Teile durch. Legen Sie das auf die erforderliche Länge zugeschnittene Gummiband wieder in die T-Nut ein.

Demontage

- › Das Verfahren der Demontage des Dachquerträgers erfolgt in ähnlicher Weise wie bei der Montage.
- › Entriegeln Sie die Kappe des Dachquerträgers und kippen Sie sie heraus.
- › Dies ist auf beiden Seiten des Trägers durchzuführen.
- › Kontrollieren Sie, dass das Herausschieben des unteren Teils des Spannhakens aus der Nut des Längsträgers erfolgte. Im gegenteiligen Falle drücken Sie mit den Daumen in Abwärtsrichtung auf den Haken und wackeln Sie mit der Kappe, siehe Abb. 17, 18, oder schieben Sie ihn gemäß Abb. 19 mit den Fingern hinaus, solange der Haken nicht ausreichend wegspringt.
- › Heben Sie mit den hinter den Vorsprüngen der Kappe befindlichen Daumen gemäß Abb. 20 den Fuß des Dachquerträgers über den Dachlängsträger an (heben Sie den Dachquerträger nicht hinter das Profil des Dachquerträgers an).



Hinweis. Bei längerer Verwendung des Trägers kann es passieren, dass der Aufsetzgummi an den Längsträgern mehr als bei kurzzeitiger Verwendung anhftet. Versuchen Sie in diesem Falle nicht, den Träger unter übermäßiger Kraftanwendung (an der Kappe oder am Profil) zu demontieren, sondern drücken Sie den Aufsetzgummi mit den Daumen von einer Seite in Richtung nach oben weg, indem Sie den Träger langsam vom Dachlängsträger trennen.

Wichtig

- › Kontrollieren Sie vor der Fahrt stets die richtige Befestigung des Dachquerträgers, die Sicherung und Befestigung der Last.
- › Verteilen Sie die Last auf den Dachquerträger gleichmäßig und stellen Sie sicher, dass der Schwerpunkt möglichst niedrig liegt.
- › Beim Transport von Gegenständen eines großen Volumens (z.B. Dachboxen, Fahrräder u. Ä.) ist das Dach einer noch größeren Belastung ausgesetzt, und zwar aufgrund des stark erhöhten Luftwiderstands. Passen Sie daher die Fahrgeschwindigkeit den jeweiligen Bedingungen an.
- › Halten Sie beim Transport der Last stets die Sicherheitsvorschriften des jeweiligen Landes ein.
- › Lassen Sie Reparaturen und den Austausch von Komponenten des Dachquerträgers stets in einer spezialisierten Werkstatt ausführen. Wir empfehlen Ihnen, Original-Ersatzteile zu verwenden, die Sie bei Ihrem Händler erhalten.

- › Aus Gründen der Verkehrssicherheit, der Verringerung des Luftwiderstandes, der Lärmerscheinungen und des Kraftstoffverbrauchs EMPFEHLEN WIR NICHT, den Dachquerträger in unbelastetem Zustand zu verwenden.



Hinweis. Nach der Montage des Dachquerträgers (ggf. mit den Aufsatzteilen) auf dem Dach des Wagens ändert sich die Gesamthöhe Ihres Wagens. Lassen Sie daher bei der Einfahrt in die Garage, bei der Einfahrt in einen Tunnel, in eine Unterführung, in Geschäftszentren u. Ä. erhöhte Vorsicht walten.

Fahren Sie mit dem montierten Dachquerträger mit/ohne Aufsatzteile nicht in die Waschanlage!

Hinweise zur Wartung

Reinigen und pflegen Sie den Dachquerträger laufend, wobei Seifenlösungen und nicht fettige Präparate verwendet werden können. Verwenden Sie zur Reinigung weder Aceton noch andere Lösungsmittel. Entfernen Sie insbesondere im Winter Schmutzpartikel und Salz. Wir empfehlen, mindestens 1x jährlich die Zylinderschlösser, Gleitteile und den Einspannmechanismus mit Silikonöl zu schmieren. Bei Verlust des Schlüssels oder Beschädigung des Schlosses wenden Sie sich an einen Vertragspartner von Škoda Auto. Škoda Auto übernimmt keinerlei Haftung für Schäden infolge einer fehlerhaften Montage.

ES PORTAEQUIPAJES TRANSVERSAL DE TECHO



Atención. El portaequipajes transversal de techo es válido para transportar cargas, incluidos objetos de gran volumen (por ejemplo, portaesquí, bicicletas, etc.). Antes de su instalación, lea atentamente estas instrucciones. Si no respeta el manual de montaje y las instrucciones de seguridad, existe riesgo para su seguridad y la de otras personas que circulan. En caso de dudas, haga el favor de dirigirse al concesionario de Škoda Auto.



El manual muestra y describe la instalación del portaequipajes transversal de techo en el vehículo Superb Combi (NZ5). Siga el mismo procedimiento al instalar el portaequipajes en otros tipos de vehículos citados en el manual.

Instrucciones de seguridad

La carga máxima del techo del vehículo, incluido el portaequipajes transversal de techo es la siguiente:

Núm. de pedido 3PO 071 151

100 kg

Núm. de pedido 57H 071 151

75 kg.

Por razones de seguridad, ¡la carga máxima del techo no se puede sobrepasar!

El peso del juego completo (2 piezas) del portaequipajes transversal de techo 3PO 071 151 y 57H 071 151 es de 5,6 kg.

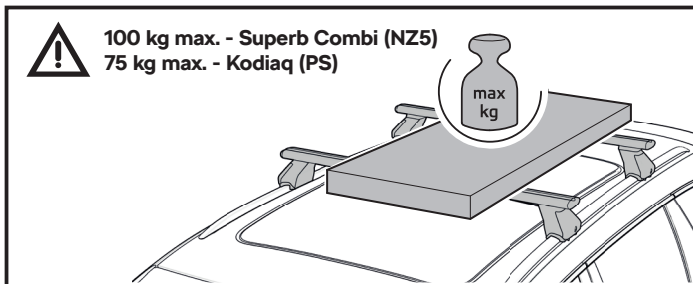

Sensibilidad al viento lateral.

Cambian las características de marcha y de frenado del vehículo y la sensibilidad al viento lateral. Hay que adaptar el estilo de la marcha a este hecho. Circule con cuidado si tiene la carga en el techo, no supere nunca la velocidad de 130 km/h.

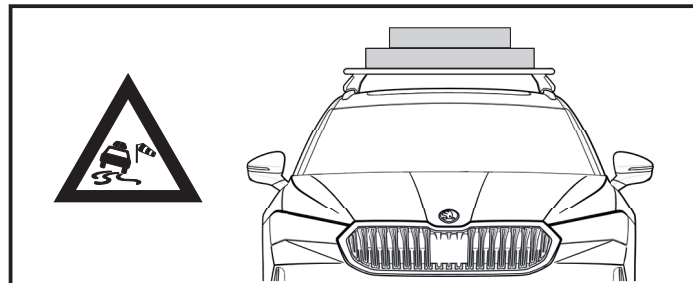

Carga - distribución equilibrada y anchura de la carga.

Distribuya equilibradamente la carga en el portaequipajes transversal de techo. Evite la carga unilateral sobre el techo del vehículo. No supere la anchura máxima del portaequipajes.

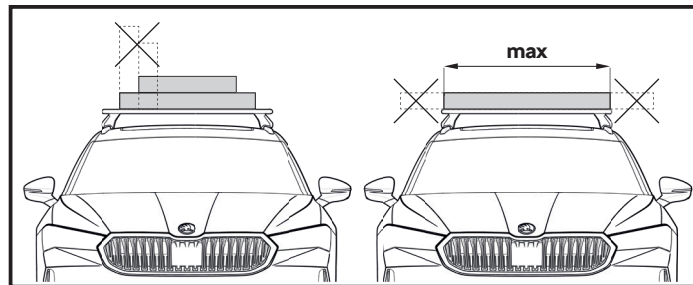

¡Cuidado con no lesionarse las manos!

Si no respeta el procedimiento, hay peligro de dañar la superficie de las barras longitudinales del portaequipajes y la carrocería, por eso proceda siempre con el máximo cuidado.

Carga - fijación de la carga

Nunca apriete partes opuestas del portaequipajes transversal de techo.

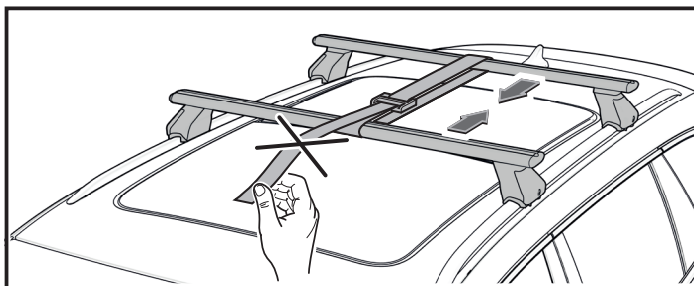

Carga - fijación de piezas de accesorios.

En las barras de soporte longitudinales instale primero el portaequipaje transversal.

Después, fije en éste las piezas de accesorios (por ej., portabicicletas, portaesquí, cajón de techo, proceda según el correspondiente manual del accesorio colocado).

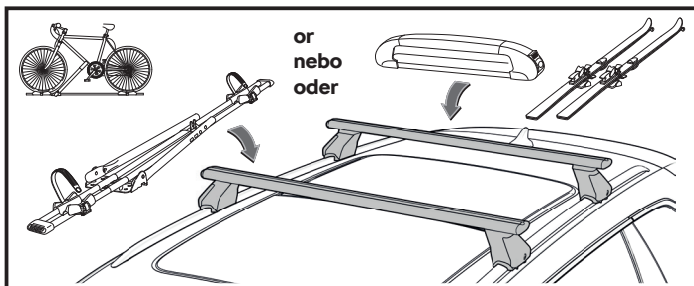

Atención. Recomendamos utilizar solamente soportes instalados en la ranura T (con el tornillo T). El montaje con el manguito metálico en forma de "U" puede dañar el acabado superficial de los perfiles de soporte del portaequipajes transversal de techo.

Procedimiento de montaje

Fig. 3A, 3B

- › Coloque el portaequipajes transversal de techo en el vehículo Superb Combi (NZ5) según las dimensiones indicadas en la figura 3A. En el vehículo Kodiaq (PS) coloque el portaequipajes transversal de techo según la figura 3B.

Fig. 4, 5

- › Gire la llave a la posición vertical (desbloqueada) y saque el casquillo. El casquillo sirve para controlar el mecanismo rojo de fijación.

Fig. 6

- › Antes de insertar el casquillo en el mecanismo rojo en la zapata del portaequipajes, compruebe la posición de este mecanismo. Si el mecanismo rojo está en la posición incorrecta, presiónelo hacia abajo de modo que vuelva a la posición correcta (sólo es posible con el portaequipajes transversal de techo desmontado).

Fig. 7

- › Con un movimiento oscilante en el sentido de la flecha 2A inserte el casquillo en el mecanismo rojo en la zapata del portaequipajes. Apriete el casquillo hasta que entre con un clic en el mecanismo rojo, véase la flecha 2B, de modo que el dispositivo de seguridad del mecanismo rojo esté en la ventanilla del casquillo - flecha 3.



Atención. Cuidado que el casquillo no entre debajo de la lengüeta del mecanismo rojo - flecha 2C.

Fig. 8

- › Después, abatiendo el casquillo hacia arriba, suelte el mecanismo rojo en la zapata del portaequipajes transversal de techo.



Atención. Preste atención a que durante todo el tiempo que dure la manipulación, el dispositivo de seguridad del mecanismo rojo se quede en la ventanilla del casquillo - Fig. 7 - flecha 3.



Atención. Para soltar el mecanismo rojo en la zapata del portaequipajes transversal de techo utilice siempre el casquillo. Si lo abre con la mano o usa otra herramienta, puede dañar el mecanismo rojo.

- › Repita los pasos antes descritos en la otra zapata del portaequipajes transversal de techo.

Fig. 9

- › Limpie las barras de soporte longitudinales del vehículo antes de instalar el portaequipajes.
- › Coloque el portaequipajes transversal de techo según las dimensiones indicadas en las figuras 3A y 3B.
- › Instale el portaequipajes transversal de techo en las barras de soporte longitudinales, ajuste la longitud del portaequipajes transversal según sea necesario (flecha 1).
- › Al instalar el portaequipajes transversal de techo en las barras de soporte longitudinales, es importante levantar un poco el casquillo de modo que el gancho se aleje de la barra de soporte longitudinal y en el caso de que el gancho de fijación no se desplace lo suficiente, hay que empujarlo hacia fuera con los dedos.



Atención. Verifique que las cuatro zapatas del portaequipajes transversal de techo están en la posición correcta y tocan con toda la superficie de asiento las barras de soporte longitudinales. Tenga cuidado con distinguir el soporte delantero y el trasero, véase las fig. 3A y 3B (pictograma en la pieza) y el sentido de los perfiles respecto al sentido de la marcha, véase la fig. 2.

Fig. 10

- › Compruebe la posición del gancho respecto a las barras de soporte longitudinales.
- › En su caso, presione el gancho con los pulgares hacia abajo de modo que se introduzca por debajo del borde de la barra de soporte longitudinal - ver las secciones.

Fig. 11

- › Para este paso use las dos manos.
- › Tire de la zapata del portaequipajes hacia usted y fije el mecanismo de sujeción de la zapata empujando suavemente el casquillo hacia abajo para evitar el contacto con la carrocería.

Fig. 12

- › Después, suelte el casquillo sacándolo del mecanismo de fijación.

Fig. 13

- › Después, vuelva a insertar el casquillo en la zapata del portaequipajes transversal de techo y apriete.
- › Primero apriete el casquillo en la parte inferior de la zapata del portaequipajes transversal de techo y tan sólo después empújelo hacia arriba.

Fig. 14

- › Presione y sostenga el casquillo hasta que usted gire la llave a la posición horizontal (bloqueada). Saque la llave y guárdela.
- › Repita los pasos antes descritos en la otra zapata del portaequipajes transversal de techo.

Fijación del accesorio a través de la ranura T

Fig. 15, 16

- › Con ayuda de una herramienta conveniente suelte la cinta de caucho de la ranura T en la parte superior del portaequipajes transversal de techo.
- › Utilizando un gancho para llantas que forma parte del equipamiento del vehículo, libere la brida ciega. No apriete demasiado el gancho, hay peligro de dañar el trinquete de la brida ciega (basta con 2 - 3 mm).
- › Saque la cinta de caucho e inserte los elementos de fijación del accesorio (por ej., para un cajón de techo núm. de pedido 3PO 071 200).
- › Vuelva a instalar las piezas desmontadas. Inserte en la ranura T la cinta de caucho cortada a la longitud necesaria.

Desmontaje

- › El procedimiento del desmontaje del portaequipajes transversal de techo es similar al del montaje.
- › Desbloquee y abata el casquillo del portaequipajes transversal de techo.
- › Proceda a realizarlo en ambos lados del portaequipajes.
- › Compruebe que la parte inferior del gancho de fijación ha salido de la ranura de la barra de soporte longitudinal. En caso contrario, presione con los pulgares el gancho hacia abajo y mueva el casquillo, véanse las figs.16 y 18, o empuje el gancho con los dedos hacia fuera según indica la imagen 19, hasta que el gancho se aparte suficientemente.
- › Con los pulgares colocados detrás de los salientes del casquillo, levante la zapata del portaequipajes transversal hacia arriba según la figura 20, encima de la barra de soporte longitudinal (no levante el portaequipajes sujetándolo por su perfil).



Atención. Al utilizar el portaequipajes durante un periodo de tiempo prolongado, es posible que la goma de asiento de los largueros del portaequipajes se adhiera más a los largueros que en el caso de un uso de corta duración. En este caso, no intente desmontar el portaequipajes aplicando más fuerza (en el casquillo o en el perfil), sino empuje la goma de un lado hacia arriba con el pulgar y separe lentamente el portaequipajes de la barra de soporte longitudinal.

Importante.

- › Antes de la marcha compruebe siempre la fijación correcta del portaequipajes transversal de techo, la seguridad y la fijación de la carga.
- › Distribuya de modo equilibrado la carga en el portaequipajes transversal de techo y asegúrese de que su punto de gravedad esté lo más bajo posible.
- › Durante el transporte de objetos de gran volumen (por ej. cajones de techo, bicicletas, etc.), el techo se expone a una carga aún mayor debido al considerable aumento de la resistencia del aire, por eso tiene que adaptar la velocidad de la marcha a las condiciones concretas.
- › Durante el transporte de la carga siempre respete los reglamentos de seguridad del país correspondiente.
- › Las reparaciones y cambio de las piezas del portaequipajes transversal de techo siempre se deben encargar a un taller profesional. Le recomendamos utilizar piezas de repuesto originales que conseguirá con su vendedor.

- › Por motivos de la seguridad del tráfico, reducción de la resistencia del aire, ruido y consumo de combustibles, **NO RECOMENDAMOS** utilizar el portaequipajes transversal de techo vacío.



Atención. Después del montaje del portaequipajes transversal de techo (o con accesorios en su caso) en el techo del vehículo, la altura total de su vehículo va a cambiar. Por eso tenga cuidado especial al entrar en el garaje, túnel, paso, centros comerciales, etc.

¡No entre en un túnel de lavado con el portaequipajes transversal de techo instalado con o sin accesorios!

Instrucciones de mantenimiento

Limpie el portaequipajes transversal de techo de modo continuo, es posible utilizar agua con jabón o productos sin grasa. No utilice acetona ni disolventes para limpiar. Hay que quitar la suciedad y la sal, ante todo, en el invierno.

Por lo menos una vez al año recomendamos engrasar con aceite de silicona los sistemas de los cerrojos, avance y mecanismo de fijación. **En el caso de pérdida de la llave, o un daño en la cerradura, póngase en contacto con un concesionario de Škoda Auto.**

Škoda Auto no asume la responsabilidad por los daños ocasionados por un montaje defectuoso.

FR BARRES DE TOIT TRANSVERSALES



Avertissement. Les barres de toit transversales sont destinées à transporter des charges, y compris des objets de grand volume (par exemple coffre de toit pour skis, vélos, etc.). Veuillez lire attentivement les présentes instructions avant d'installer les barres de toit transversales. Si vous ne suivez pas les instructions d'installation et les consignes de sécurité, vous mettez en danger votre sécurité et celle des autres usagers de la route. Si vous avez des questions à poser, veuillez contacter votre partenaire contractuel Škoda Auto.



Le manuel fait voir et décrit l'installation des barres de toit transversales sur la voiture Superb Combi (NZ5). Suivez le même procédé d'installation des barres de toit transversales sur les autres types des voitures mentionnés dans notre manuel.

Consignes de sécurité

La charge maximale du toit du véhicule, y compris les barres de toit transversales :

N° de commande 3P0 071 151 **100 kg**

N° de commande 57H 071 151 **75 kg.**

Pour des raisons de sécurité, la charge maximale sur le toit ne doit pas être dépassée !

Le poids d'un jeu complet (2 pièces) des barres de toit transversales 3P0 071 151 et 57H 071 151 est de 5,6 kg.

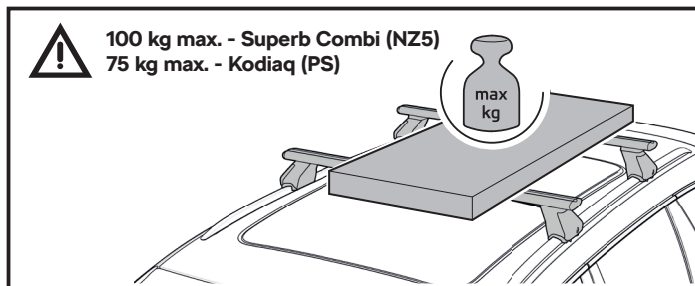

Sensibilité au vent de travers.

Les caractéristiques de conduite et de freinage de la voiture et sa sensibilité au vent de travers changent. Le style de conduite y doit être adapté. Conduisez prudemment avec une charge sur le toit, ne dépassez pas la vitesse de 130 km/h.

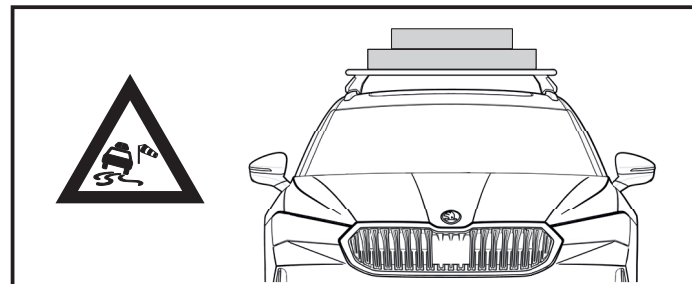

Chargement - répartition uniforme et largeur d'une charge.

Répartissez uniformément votre charge sur les barres de toit transversales. Évitez de charger unilatéralement le toit de la voiture. Ne dépassez pas la largeur maximale des barres de toit transversales.

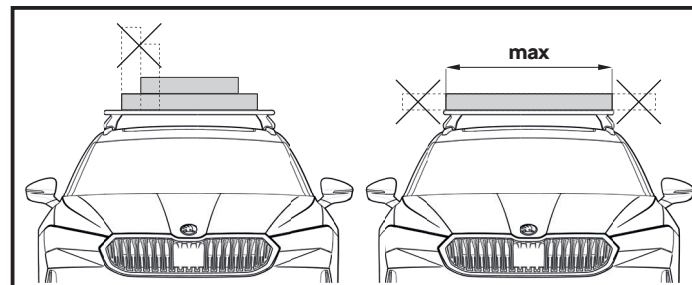

Attention aux blessures des mains !

Le non-respect de ce procédé peut entraîner des rayures sur la surface des barres de toit longitudinales et de la carrosserie, c'est pourquoi procédez toujours avec la plus grande précaution possible.

Chargement - fixation d'une charge.

Ne serrez jamais les parties des barres de toit transversales l'une contre l'autre.

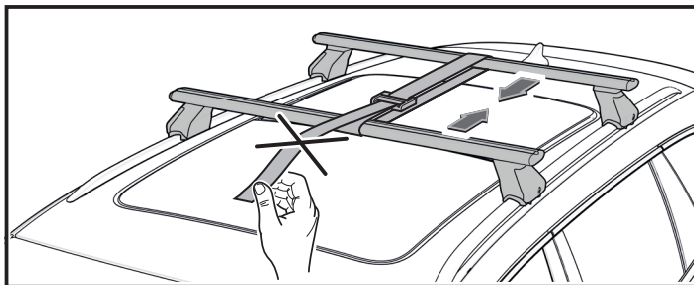

Chargement - fixation des pièces de superstructure.

D'abord installez les barres de toit transversales sur les barres de toit longitudinales.

Puis fixez des pièces additionnelles de superstructure (par ex. porte-vélo, porte-ski, coffre de toit, ... procédez en respectant les instructions pour toute pièce additionnelle de superstructure).

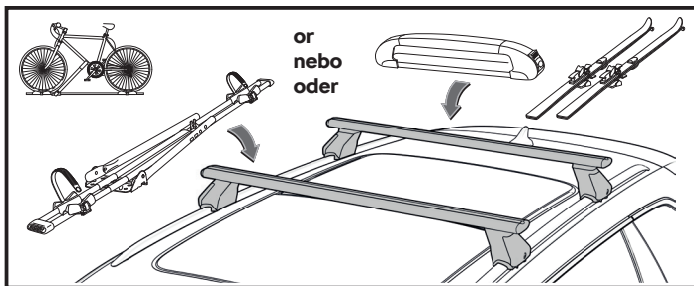

Avertissement. Nous recommandons d'utiliser uniquement des supports montés dans une rainure en T (au moyen d'une vis en T). L'installation au moyen d'un manchon métallique en forme de « U » peut endommager la protection superficielle des profilés porteurs des barres de toit transversales.

Procédure d'installation

Fig. 3A, 3B

- › Posez les barres de toit transversales sur la voiture Superb Combi (NZ5) selon les dimensions de la figure 3A, posez les barres de toit transversales sur la voiture Kodiaq (PS) selon la figure 3B.

Fig. 4, 5

- › Tournez la clé pour atteindre la position verticale (déverrouillée) et faites sortir le couvercle. Le couvercle sert à commander le mécanisme de serrage rouge.

Fig. 6

- › Avant d'insérer le couvercle dans le mécanisme rouge au pied des barres de toit transversales, vérifiez la position du mécanisme rouge. Si le mécanisme rouge se trouve dans une mauvaise position, poussez-le vers le bas de manière à ce qu'il revienne à sa bonne position (ceci est possible seulement si les barres de toit transversales sont démontées).

Fig. 7

- › Insérez le couvercle, en le faisant osciller dans le sens de la flèche 2A, dans le mécanisme rouge du pied des barres de toit transversales. Poussez le couvercle jusqu'à ce qu'il s'enfonce en cliquant dans le mécanisme rouge, voir la flèche 2B, de sorte que la pièce de sûreté du mécanisme rouge se trouve dans la fenêtre du couvercle - la flèche 3.



Avertissement. Veillez à ne pas faire glisser le couvercle sous la languette du mécanisme rouge - la flèche 2C.

Fig. 8

- › Puis en inclinant le couvercle vers le haut, libérez le mécanisme de serrage rouge au pied des barres de toit transversales.



Avertissement. Veillez à ce que la pièce de sûreté du mécanisme rouge se trouve toujours dans la fenêtre du couvercle - la Fig. 7 - la flèche 3.



Avertissement. Utilisez toujours le couvercle pour libérer le mécanisme rouge du pied des barres de toit transversales. Il y a un risque d'endommager le mécanisme rouge si vous utilisez vos mains ou un autre outil pour l'ouvrir.

- › Effectuez les étapes précédentes aussi sur le deuxième pied des barres de toit transversales.

Fig. 9

- › **Nettoyez les barres de toit longitudinales de la voiture et les pieds des barres avant de monter les barres de toit transversales.**
- › **Positionnez les barres de toit transversales selon les dimensions des figures 3A, 3B.**
- › Placez les barres de toit transversales sur les barres de toit longitudinales, ajustez au besoin la longueur des barres de toit transversales (flèche 1).
- › Il est important, lors du placement des barres de toit transversales sur les barres de toit longitudinales, de soulever le couvercle pour que le crochet s'éloigne des barres de toit longitudinales et, si le crochet de serrage ne ressort pas suffisamment, de le faire sortir vers l'extérieur avec les doigts.



Avertissement. Vérifiez que les quatre pieds des barres de toit transversales se trouvent en bonne position et que toute la surface d'appui repose sur les barres de toit longitudinales. Veillez à ce que les barres transversales avant et arrière soient correctement distinguées, voir les Fig. 3A, 3B (pictogramme sur la pièce), et le sens des profilés par rapport au sens de la marche, voir la Fig. 2.

Fig. 10

- › Vérifiez la position du crochet par rapport aux barres de toit longitudinales.
- › Vous pouvez éventuellement utiliser vos pouces pour pousser le crochet des barres de toit vers le bas afin qu'il s'insère sous le bord latéral des barres de toit longitudinales - voir les coupes.

Fig. 11

- › Utilisez les deux mains pour faire cette étape.
- › Tirez le pied des barres de toit vers vous et fixez le mécanisme de serrage du pied en poussant prudemment le couvercle vers le bas pour éviter tout contact avec la carrosserie.

Fig. 12

- › Puis relâchez le couvercle en le faisant sortir hors du mécanisme de serrage.

Fig. 13

- › Ensuite, insérez le couvercle de nouveau dans le pied des barres de toit transversales et appuyez sur celui.
- › Appuyez d'abord sur le couvercle dans la partie inférieure du pied des barres de toit transversales et ensuite seulement poussez-le vers le haut.

Fig. 14

- › Appuyez sur le couvercle et maintenez-le jusqu'à ce que vous tourniez la clé en position horizontale (verrouillée). Retirez la clé et gardez-la.
- › Effectuez les étapes précédentes aussi sur le deuxième pied des barres de toit transversales.

Fixation des accessoires au moyen de la rainure en T

Fig. 15, 16

- › À l'aide d'un outil approprié, dégagez le ruban en caoutchouc de la rainure en T dans la partie supérieure des barres de toit transversales.
- › Utilisez le crochet pour enjoliveurs qui fait partie de l'équipement de la voiture pour relâcher la bride aveugle. N'appuyez pas trop fort sur le crochet, vous risquez d'endommager le cliquet de la bride aveugle (environ 2 à 3 mm suffisent).
- › Retirez le ruban en caoutchouc et insérez les éléments de fixation des accessoires (par ex. pour le coffre de toit, n° de commande 3PO 071 200).
- › Remontez les pièces démontées. Insérez le ruban en caoutchouc coupé à la longueur requise dans la rainure en T.

Démontage

- › Le procédé de démontage des barres de toit transversales est similaire à celui du montage.
- › Déverrouillez et séparez le couvercle des barres de toit transversales vers l'extérieur.
- › Faites-le des deux côtés des barres.
- › Vérifiez que la partie inférieure du crochet de serrage a été sortie en dehors de la rainure des barres longitudinales, sinon appuyez vos pouces sur le crochet vers le bas et faites basculer le couvercle, voir les Fig. 17, 18, ou retirez-le vers l'extérieur avec vos doigts selon la figure 19 jusqu'à ce que le crochet saute suffisamment de côté.
- › Avec vos pouces placés derrière les saillies du couvercle, soulevez le pied des barres de toit transversales vers le haut, comme indiqué sur la figure 20, au-dessus des barres de toit longitudinales (ne soulevez pas les barres de toit transversales par le profilé des barres de toit transversales).



Avertissement. Lors d'une utilisation prolongée des barres, il peut arriver que le caoutchouc d'appui sur les barres longitudinales adhère davantage aux barres longitudinales que lors d'une utilisation à court terme. Dans ce cas, n'essayez pas de démonter les barres de toit en exerçant une force plus élevée (sur le couvercle ou le profilé), mais poussez le caoutchouc d'appui vers le haut d'un côté avec vos pouces et séparez lentement les barres des barres de toit longitudinales.

Important

- › Avant de conduire, vérifiez toujours que les barres de toit transversales sont correctement fixées, bloquées et que votre charge est fixée.
- › Répartissez uniformément votre charge sur les barres de toit transversales et assurez-vous que le centre de gravité soit aussi bas que possible.
- › Lors du transport d'objets de grand volume (par ex. coffres de toit, vélos, etc.), le toit est exposé à des charges encore plus importantes en raison d'une résistance à l'air fortement accrue, alors adaptez votre vitesse de déplacement à ces conditions particulières.
- › Respectez toujours la réglementation de sécurité du pays concerné lors du transport de votre charge.

- › Faites toujours réparer ou remplacer les composants des barres de toit transversales par un garage spécialisé. Nous vous recommandons d'utiliser les pièces de rechange d'origine que vous recevez chez votre vendeur.
- › **Pour des raisons de sécurité routière, de réduction de la résistance à l'air, du bruit et de la consommation de carburant, NOUS NE RECOMMANDONS PAS d'utiliser les barres de toit transversales vides.**



Avertissement. Après l'installation des barres de toit transversales (le cas échéant avec des pièces de superstructure) sur le toit de la voiture, la hauteur totale de votre voiture changera. Faites donc très attention lorsque vous entrez dans un garage, tunnel, passage souterrain, centres commerciaux, etc.

N'entrez pas dans une station de lavage avec les barres de toit transversales montées et équipées avec des pièces de superstructure ou sans ceux-ci !

Instructions d'entretien

- Nettoyez et traitez de manière continue les barres de toit transversales, il est possible d'appliquer de l'eau avec des détergents ou des produits non gras. N'utilisez pas d'acétone ou d'autres solvants pour le nettoyage. Enlevez des saletés et du sel, surtout en hiver.
- Au moins une fois par an, nous vous recommandons de lubrifier les pièces d'insertion des verrouillages, l'avance et le mécanisme de serrage avec de l'huile de silicone.
- En cas de perte de votre clé ou de détérioration de la serrure, veuillez contacter le partenaire contractuel de la Škoda Auto.**
- La Škoda Auto décline toute responsabilité pour les dommages causés par une installation incorrecte.**

IT BARRE PORTACARICO TRASVERSALI



Avvertenza. Le barre portacarico trasversali sono indicate per il trasporto di vari carichi, compresi oggetti voluminosi (ad esempio box portasci, biciclette etc.). Prima di procedere al montaggio delle barre portacarico trasversali leggere attentamente queste istruzioni. Il mancato rispetto delle istruzioni per il montaggio e delle istruzioni di sicurezza potrebbe compromettere la vostra sicurezza e la sicurezza degli altri utenti della strada. In caso di dubbi si prega di contattare un concessionario Škoda Auto.



Nelle istruzioni è illustrata e descritta la procedura di montaggio delle barre portacarico trasversali sulla vettura Superb Combi (NZ5). In caso di montaggio delle barre portacarico trasversali su altre vetture indicate nelle istruzioni, procedere in modo analogo.

Istruzioni di sicurezza

Carico massimo sul tetto della vettura comprese le barre portacarico trasversali:

N. ord. 3P0 071 151 100 kg

N. ord. 57H 071 151 75 kg.

Per motivi di sicurezza è vietato superare il carico massimo sul tetto! Il peso del set completo (2 pz) delle barre portacarico trasversali 3P0 071 151 e 57H 071 151 è di 5,6 kg.

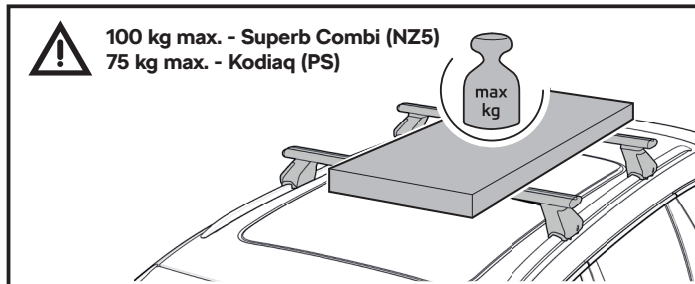

Sensibilità al vento laterale.

Le caratteristiche di guida, di frenata e la sensibilità al vento laterale sono differenti. Per questo motivo è necessario adeguare lo stile di guida. Con il carico sul tetto guidare con prudenza e non superare la velocità di 130 km/h.

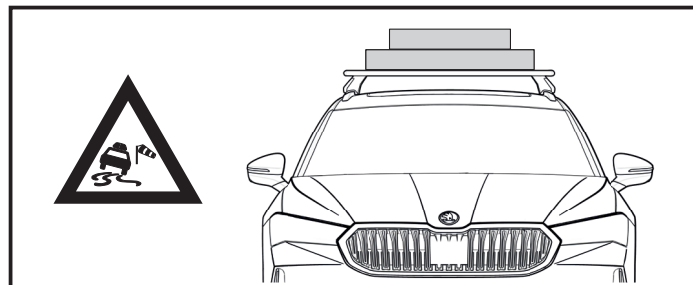

Caricamento - distribuzione uniforme e larghezza del carico.

Distribuire in modo uniforme il carico sulle barre portacarico trasversali.

Evitare di caricare solo un lato del tetto. Non superare la larghezza massima delle barre portacarico trasversali.

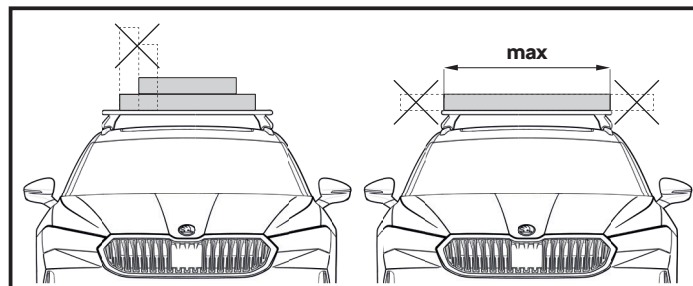

Attenzione alle mani!

La mancata osservazione della procedura indicata può provocare graffi sulle barre portacarico longitudinali e sulla carrozzeria, pertanto prestare sempre la massima attenzione.

Caricamento - fissaggio del carico.

Non premere mai le parti delle barre portacarico trasversali l'una contro l'altra.

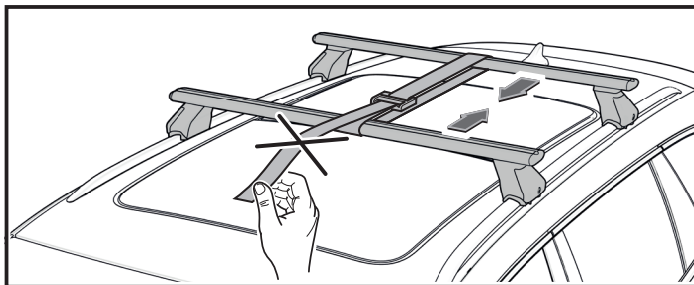

Caricamento - fissaggio degli accessori.

Come prima cosa montare le barre portacarico trasversali sulle barre portacarico longitudinali.

Successivamente fissare gli accessori aggiuntivi (ad esempio portabiciclette, portasci, box da tetto, ... fare riferimento alle rispettive istruzioni per il fissaggio degli accessori).

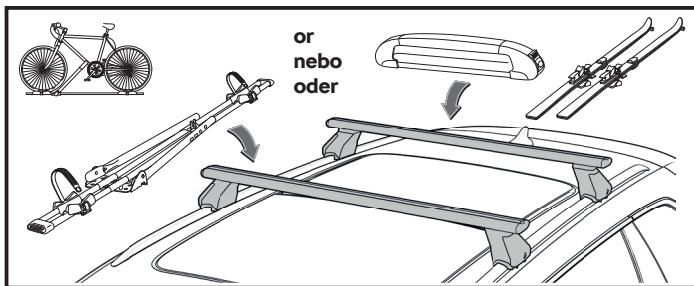

Avvertenza. Si consiglia di utilizzare solo barre montate sulla scanalatura a T (con vite a T). Il montaggio con l'utilizzo di una boccola metallica a forma di U può danneggiare la protezione superficiale dei profili di supporto delle barre portacarico trasversali.

Procedura di montaggio

Fig. 3A, 3B

- › Posizionare le barre portacarico trasversali sulla vettura Superb Combi (NZ5) rispettando le dimensioni riportate nella figura 3A, mentre sulla vettura Kodiaq (PS) posizionare le barre portacarico trasversali secondo la figura 3B.

Fig. 4, 5

- › Ruotare la chiave in posizione verticale (sbloccata) e sfilare il cappuccio di protezione. Il cappuccio di protezione serve per azionare il meccanismo di bloccaggio rosso.

Fig. 6

- › Controllare la posizione del meccanismo rosso prima di far scorrere il cappuccio di protezione nel meccanismo rosso nella base delle barre portacarico trasversali. Se il meccanismo rosso è in posizione scorretta, spingerlo verso il basso fino a quando non ritorna nella posizione corretta (ciò è possibile solo con le barre portacarico trasversali rimosse).

Fig. 7

- › Inserire il cappuccio di protezione con il movimento oscillatorio in direzione della freccia 2A nel meccanismo rosso nella base delle barre portacarico trasversali. Premere il cappuccio di protezione finché non scatta nel meccanismo rosso, vedere la freccia 2B, in modo che la sicura del meccanismo rosso sia nella fessura del cappuccio di protezione - freccia 3.



Avvertenza. Prestare attenzione a non inserire il cappuccio di protezione sotto la linguetta del meccanismo rosso - freccia 2C.

Fig. 8

- › Successivamente sollevare il cappuccio di protezione per sbloccare il meccanismo di blocco nella base delle barre portacarico trasversali.



Avvertenza. Assicurarsi che la sicura del meccanismo rosso rimanga nella fessura del cappuccio di protezione - fig. 7 - freccia 3 durante tutta la movimentazione.



Avvertenza. Per sbloccare il meccanismo rosso nella base delle barre portacarico trasversali utilizzare sempre il cappuccio di protezione. Nel caso di apertura con la mano o con un altro strumento c'è il rischio di danneggiare il meccanismo rosso.

- › Ripetere lo stesso procedimento anche sulla seconda base delle barre portacarico trasversali.

Fig. 9

- › Prima di fissare le barre portacarico trasversali pulire le barre portacarico longitudinali e le basi.
- › Posizionare le barre portacarico trasversali rispettando le misure indicate nelle figure 3A, 3B.
- › Posizionare le barre portacarico trasversali sulle barre portacarico longitudinali e regolare la lunghezza delle barre portacarico trasversali (freccia 1).
- › Quando si collegano le barre portacarico trasversali alle barre portacarico longitudinali, è importante sollevare il cappuccio di protezione in modo che il gancio si allontani dalle barre portacarico longitudinali. Qualora il gancio di blocco non dovesse spostarsi sufficientemente, tirarlo verso l'esterno con le dita.



Avvertenza. Verificare che tutte e quattro le basi delle barre portacarico trasversali siano nella posizione corretta e che l'intera superficie di appoggio sia in contatto con le barre portacarico longitudinali. Prestare attenzione alla corretta identificazione della barra portacarico trasversale anteriore e posteriore, come mostrato nelle fig. 3A, 3B (pittogramma sull'accessorio) e al corretto orientamento dei profili rispetto alla direzione di marcia, vedere fig. 2.

Fig. 10

- › Verificare la posizione del gancio rispetto alle barre portacarico longitudinali.
- › Se necessario, spingere verso il basso il gancio delle barre portacarico con i pollici in modo che si inserisca sotto il bordo laterale delle barre portacarico longitudinali - vedere le sezioni.

Fig. 11

- › Per questa operazione utilizzare sempre entrambe le mani.
- › Tirare verso di sé la base delle barre portacarico e bloccare il meccanismo di blocco della base spingendo delicatamente il cappuccio di protezione verso il basso, in modo da evitare il contatto con la carrozzeria.

Fig. 12

- › A questo punto liberare il cappuccio di protezione facendolo scorrere fuori dal meccanismo di blocco.

Fig. 13

- › Reinscrivere il cappuccio di protezione nella base delle barre portacarico trasversali e spingerlo.
- › Spingere il cappuccio di protezione nella parte inferiore della base delle barre portacarico trasversali e solo successivamente premerlo verso l'alto.

Fig. 14

- › Tenere premuto il cappuccio di protezione fino a quando la chiave non viene girata in posizione orizzontale (bloccata). Rimuovere e conservare la chiave.
- › Ripetere lo stesso procedimento anche sulla seconda base delle barre portacarico trasversali.

Fissaggio dell'accessorio con l'utilizzo di scanalatura a T

Fig. 15, 16

- › Utilizzando uno strumento adatto sganciare la fascia di gomma dalla scanalatura a T nella parte superiore delle barre portacarico trasversali.
- › Con l'utilizzo del gancio per cerchi fornito con la vettura liberare il tappo. Non premere eccessivamente sul gancio per evitare di danneggiare l'inserito del tappo (bastano circa 2 - 3 mm).
- › Rimuovere la fascia di gomma e inserire gli elementi di fissaggio dell'accessorio (ad esempio del box da tetto n. ordine 3PO 071 200).
- › Rimontare tutte le parti precedentemente smontate. Reinscrivere la fascia di gomma tagliata alla lunghezza necessaria nella scanalatura a T.

Smontaggio

- › La procedura di smontaggio delle barre portacarico trasversali è simile alla procedura di montaggio.
- › Sbloccare e sollevare il cappuccio di protezione delle barre portacarico trasversali.
- › Ripetere la stessa procedura su entrambi i lati delle barre portacarico.
- › Verificare che la parte inferiore del gancio di serraggio sia stata estratta dalla scanalatura delle barre portacarico longitudinali, in caso contrario spingere con i pollici il gancio verso il basso e muovere il cappuccio di protezione, come illustrato nelle fig. 17 e 18, oppure tirarlo con le dita verso l'esterno, come illustrato nella figura 19, finché il gancio non si sposta sufficientemente.
- › Con i pollici posizionati sulle alette del cappuccio di protezione sollevare la base delle barre portacarico trasversali verso l'alto, sopra le barre portacarico longitudinali, come illustrato nella fig. 20 (non sollevare le barre portacarico trasversali tramite il profilo delle barre portacarico trasversali).



Avvertenza. In caso di utilizzo prolungato delle barre portacarico può succedere che il profilo di gomma sui longheroni delle barre portacarico aderisca ai longheroni di più che durante l'utilizzo per brevi periodi. In tal caso, non tentare di smontare le barre portacarico esercitando una forza maggiore (sul cappuccio di protezione o sui profili), ma spingere con i pollici un lato del profilo di gomma verso l'alto e staccare lentamente le barre portacarico dalle barre portacarico longitudinali.

Importante

- › Prima di mettersi alla guida verificare sempre il corretto fissaggio delle barre portacarico trasversali, nonché il posizionamento e il fissaggio del carico.
- › Posizionare il carico disponendolo nel modo più uniforme possibile sulle barre portacarico trasversali in modo tale che il baricentro sia il più basso possibile.
- › Quando si trasportano oggetti voluminosi (ad esempio box da tetto, biciclette, etc.), il tetto è soggetto ad un carico ancora maggiore a causa della maggiore resistenza dell'aria, quindi è necessario adeguare la velocità.
- › Durante il trasporto di carichi rispettare sempre le norme di sicurezza nazionali.

- › Per la riparazione o la sostituzione dei componenti delle barre portacarico trasversali rivolgersi sempre ad un'officina specializzata. Si consiglia di utilizzare solo ricambi originali, forniti dal proprio rivenditore.
- › **Per motivi di sicurezza stradale e per ridurre la resistenza dell'aria, la rumorosità e il consumo di carburante si SCONSIGLIA di utilizzare le barre portacarico trasversali quando non si trasportano carichi.**



Avvertenza. Con le barre trasversali (o altri accessori) montate sul tetto cambia l'altezza complessiva della vettura. Pertanto è necessario prestare maggiore attenzione quando si entra nei garage, nelle gallerie, nei sottopassi, nei centri commerciali, etc. Non entrare nell'autolavaggio con le barre portacarico trasversali montate, indipendentemente dal fatto che siano o non siano montati gli accessori!

Istruzioni per la manutenzione

Pulire regolarmente le barre portacarico trasversali con acqua, detersivi o prodotti non oleosi. Non utilizzare acetone o altri tipi di solventi. Soprattutto in inverno eliminare lo sporco e il sale.

Almeno 1 volta all'anno si consiglia di lubrificare con olio silconico le serrature e i meccanismi di scorrimento e di blocco.

In caso di smarrimento della chiave o di danneggiamento della serratura rivolgersi ad un concessionario Škoda Auto.

Škoda Auto declina ogni responsabilità per danni causati da un montaggio scorretto.

SV TVÄRGÅENDE TAKRÄCKE



OBS. Det tvärgående takräckets är avsett för transport av last inklusive större föremål (t.ex. skidboxar, cyklar o.dyl.). Läs den här bruksanvisningen noggrant innan du installerar det tvärgående takräckets. Vid underlåtenhet att följa monteringsanvisningarna och säkerhetsföreskrifterna hotar du din egen säkerhet och säkerheten för andra trafikanter. Om du har några frågor, kontakta gärna någon av Škoda Auto:s avtalspartner.



I bruksanvisningen illustreras och beskrivs monteringen av tvärgående takräcke för modellen Superb Combi (NZ5). Vid monteringen av det tvärgående takräckets på andra biltyper angivna i bruksanvisningen gör på samma sätt.

Säkerhetsinstruktioner

Maximal belastning för bilens tak inklusive de tvärgående takräckena:

Best.nr. 3P0 071 151 100 kg

Best.nr. 57H 071 151 75 kg.

Av säkerhetsskäl är det förbjudet att överskrida takets maximala belastning!

Vikten för det tvärgående takräckets kompletta uppsättning (2 st.)

3P0 071 151 och 57H 071 151 är 5,6 kg.

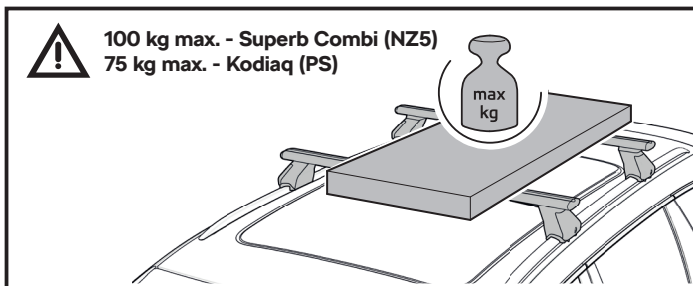

Känslighet och sidovind.

Bilens kör- och bromsegenskaper och dess känslighet för sidovind ändras sig. Det är nödvändigt att anpassa körstilen efter detta. Kör försiktigt med last på taket, överskrid inte hastigheten 130 km/t.

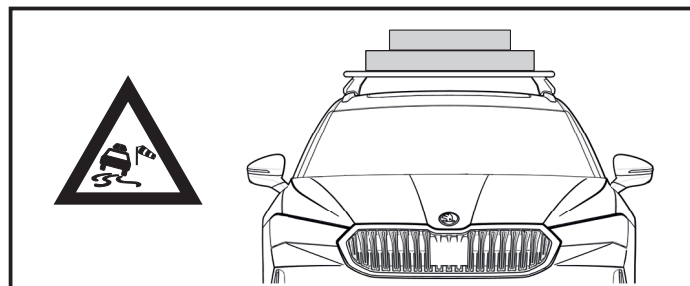

Lastning - lasten ska ha en jämn fördelning och bredd.

Fördela lasten på det tvärgående takräckets jämt. Undvik belastning på en sida av bilen. Överskrid inte det tvärgående takräckets maximala bredd.

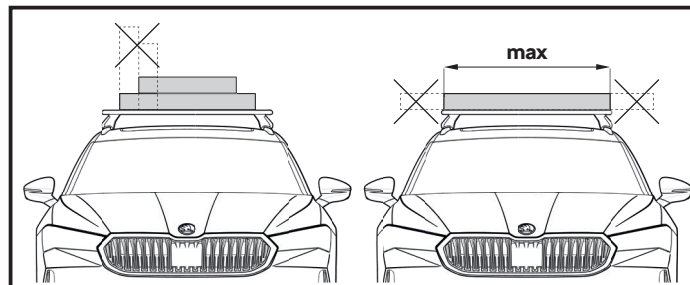

Var försiktig så du inte skadar händerna!

Vid underlåtenhet att följa förfaringssättet riskeras repor på det längsgående takräckets yta och karossen, iaktta därför största möjliga försiktighet.

Lastning - fästning av lasten.

Dra aldrig det tvärgående takräckets delar mot dig.

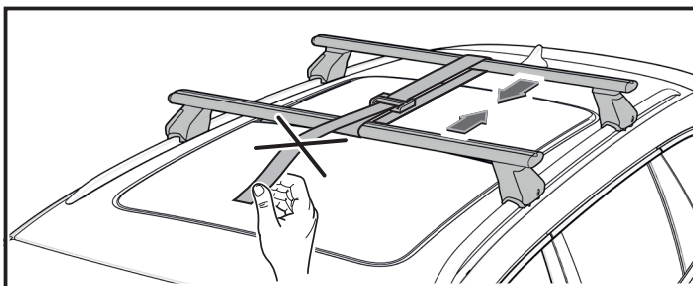

Lastning - fästning av påbyggnadsdelar.

Montera först det tvärgående takracket på det längsgående takracket. På det fästs sedan påbyggnadsdelarna (t.ex. cykelhållare, skidhållare, takbox... följ vederbörlig bruksanvisning för den konkreta påbyggnadsdelen).

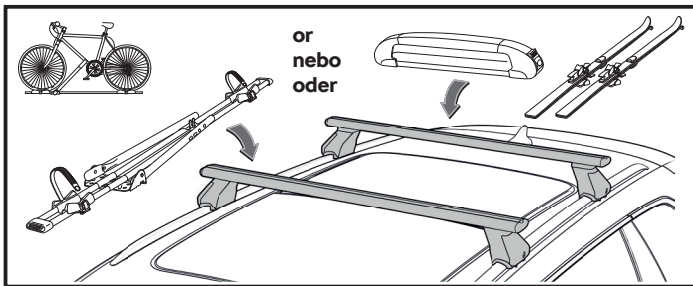

OBS. Vi rekommenderar att endast använda hållare som monteras i T-spår (med T-skruv). Montaget av den U-formade metallhylsan kan skada ytbehandlingen på det tvärgående takrackets bärande profil.

Monteringsförfarande

Bild 3A, 3B

- › Installera de tvärgående takräckena på modellen Superb Combi (NZ5) enligt måtten på bild 3A, och montera de tvärgående takräckena på modellen Kodiao (PS) enligt bild 3B.

Bild 4, 5

- › Vrid nyckeln till upprätt (olåst) läge och skjut ut kåpan. Kåpan tjänar till hantering av den röda spännmekanismen.

Bild 6

- › Innan kåpan sätts in i den röda mekanismen i det tvärgående takrackets fot, kontrollera den röda mekanismens läge. Om den röda mekanismen är i fel läge tryck på den nedåt så att den återgår till rätt läge (det är endast möjligt om det tvärgående takracket är nedmonterat).

Bild 7

- › Sätt i kåpan med hjälp av pendelrörelser i riktningen som pilen 2A i den röda mekanismen i det tvärgående takrackets fot. Tryck på kåpan tills den klickar i den röda mekanismen, se pilen 2B så att den röda mekanismens säkring sitter i kåpan öppning - se pilen 3.



OBS. Se till att kåpan inte skjuts in under den röda mekanismens tunga - se pilen 2C.

Bild 8

- › Sedan lossas den röda mekanismen i det tvärgående takrackets fot genom att kåpan fälls upp.



OBS. Se till att det röda mekanismens lås sitter kvar i kåpan öppning under hanteringen - bild 7 - se pilen 3.



OBS. Använd alltid kåpan i det tvärgående takrackets fot vid lossande av den röda mekanismen. Vid användning av handen eller något verktyg finns en risk för att den röda mekanismen skadas.

- › Utför de föregående stegen på det tvärgående takräckets andra fot.

Bild 9

- › Rengör bilens längsgående takrække och räckets fötter innan det tvärgående takracket sätts på plats.
- › Placeringen av det tvärgående takracket görs enligt måtten på bilderna 3A, 3B.
- › Placera det tvärgående takracket på det längsgående takracket, justera längden på de tvärgående takracket efter behov (se pilen 1).
- › Vid placeringen av det tvärgående takracket på det längsgående takracket är det viktigt att lyfta kåpan så att kroken flyttas bort från den längsgående takracket och, om krokspännaren inte går tillbaka tillräckligt, skjuta ut den med fingrarna.



OBS. Kontrollera om det tvärgående takräckets alla fyra fötter är i rätt läge och att hela kontaktytan ligger på det längsgående takracket.

Var noggrann med att skilja på takräckets främre och bakre tvärsålar, se bild 3A. 3B (piktogram på delen) och profilernas riktning gentemot körriktningen, se bilden 2.

Bild 10

- › Kontrollera krockens läge i förhållande till takracket.
- › Alternativt kan du trycka takräckets krok nedåt med tummarna så att den passar in under sidokanten på det längsgående takracket - se tvärsnittet.

Bild 11

- › Använd bägge händerna till det här ingreppet.
- › Dra takräckets fot mot dig och säkra fotens spännmekanism genom att försiktigt trycka kåpan nedåt så att den inte kommer i kontakt med karossen.

Bild 12

- › Lossa sedan kåpan genom att skjuta ut den ur fastspänningsmekanismen.

Bild 13

- › Skjut sedan tillbaka kåpan till det tvärgående takräckets fot och tryck till.
- › Tryck först i kåpan i nedre delen av det tvärgående takräckets fot och tryck den först sedan uppåt.

Bild 14

- › Tryck och håll fast kåpan tills du vridit med nyckeln till vågrätt (låst) läge. Ta ut nyckeln och förvara den på en säker plats.
- › Utför de föregående stegen på det tvärgående takräckets andra fot.

Fastspänning av tillbehör med hjälp av T-spår

Bild 15, 16

- › Lossa gummilisten i det tvärgående takräckets övre del från T-spåret med ett lämpligt verktyg.
- › Med hjälp av kroken på locket, som är en del av bilens utrustning lossas blindpluggen. Tryck inte för hårt på kroken, det kan skada blindpluggens spärrar (räcker med ca. 2 - 3 mm).
- › Ta bort gummilisten och sätt i tillbehörets fästelement (t.ex. för takbox med best.nr. 3P0 071 200).
- › Montera tillbaka de nedmonterade delarna. Sätt tillbaka gummilisten i T-spåret efter att ha klippt den till önskad längd.

Nedmontering

- › Förfaringssätt för nedmontering av det tvärgående takräcket är i princip det samma som vid montage.
- › Lås upp och fäll ner det tvärgående takräckets kåpa.
- › Gör det på takräckets båda sidor.
- › Kontrollera att den nedre delen av krokspännaren har skjutits ut från det längsgående takräckets spår, om inte, tryck ner kroken med tummen och vicka på kåpan som visas på bilderna 17, 18. eller använd fingrarna för att skjuta ut den som visas på bild 19.
- › Med tummarna placerade bakom flikarna på kåpan lyfter du den tvärgående takboxens fot uppåt som på bild 20 över det längsgående takräcket (lyft inte det tvärgående takräcket i den tvärgående takboxens profil).



OBS. Vid längre tids användning av takräcket kan gummit på det längsgående takräcket fastna mer på bärlinorna än vid kortvarig användning. Försök i sådana fall inte att montera ned takräcket genom att använda mer kraft (på kåpan eller profilen), utan tryck upp gummisätet från ena sidan med tummen för att på så sätt försiktigt lossa sätet från det längsgående takräcket.

Viktigt

- › Kontrollera alltid innan körningen att det tvärgående takräcket är korrekt fäst och att lasten är säkrad och ordentligt fastspänd.
- › Fördela lasten jämt på det tvärgående takräcket och se till att tyngdpunkten är så låg som möjligt.
- › Vid transport av större föremål (t.ex. takboxar, cyklar o.dyl.) är taket utsatt för större belastning med hänsyn till det ökade luftmotståndet, anpassa därför körhastigheten till de rådande förhållandena.
- › Vid transport av last, följ alltid det vederbörliga landets säkerhetsföreskrifter.
- › Låt alltid en behörig serviceverkstad utföra reparationer och byte av delar till det tvärgående takräcket. Vi rekommenderar dig att använda originalreservdelarna, som du kan hitta hos din återförsäljare.
- › **Av trafiksäkerhetsskäl, för att minska luftmotståndet, buller och bränsleförbrukningen REKOMMENDERAR VI INTE att använda det tvärgående takräcket utan belastning.**



**OBS. Efter montage av det tvärgående takräcket (eventuellt med påbyggnadsdelar) på bilens tak ändras din bils totalhöjd. Var därför försiktig när du kör in i garage, tunnlar, undergångar, köpcentrum o.dyl.
Kör inte in i biltvättar med det tvärgående takräcket vare sig med eller utan påbyggnadsdelar!**

Underhållsinstruktioner

Rengör och sköt om det tvärgående takräcket regelbundet, det går att använda vatten med tvållösning eller fettfria preparat. Använd inte aceton eller andra lösningsmedel för rengöringen. Framför allt under vintertid ska smuts och salt tvättas bort.

Vi rekommenderar att smörja låscylindrarna, skjut- och spännmekanismerna åtminstone 1x per år med silikonolja.

Om du tappat bort nyckeln eller om låset kommer till skada, kontakta någon av Škoda Auto:s avtalspartner.

Škoda Auto tar inget ansvar för skador orsakade av felaktigt montage.

NL DWARSE DAKDRAGER



Aandacht. De dwarse dakdrager is bedoeld voor het vervoer van ladingen, inclusief omvangrijke voorwerpen (bijv. skiboxen, fietsen enz.). Voordat u de dwarse dakdrager monteert, lees zorgvuldig deze handleiding. Als u de montagehandleiding en veiligheidsinstructies niet naleeft, breng u uw eigen veiligheid en die van andere weggebruikers in gevaar. Neem bij vragen contact op met een contractuele partner van Škoda Auto.



In de handleiding wordt de montage van de dwarse dakdrager op de wagen Superb Combi (NZ5) getoond en beschreven. Volg dezelfde procedure bij het monteren van de dwarse dakdrager op andere types voertuigen die in de bedieningshandleiding vermeld worden.

Veiligheidsinstructies

Maximumbelasting van het autodak inclusief de dwarse dakdragers:

Bestelnr. 3P0 071 151 100 kg

Bestelnr. 57H 071 151 75 kg.

Om veiligheidsredenen mag de maximumbelasting van het autodak niet worden overschreden!

Het gewicht van de complete set (2 st.) dwarse dakdrager 3P0 071 151 en 57H 071 151 bedraagt 5,6 kg.

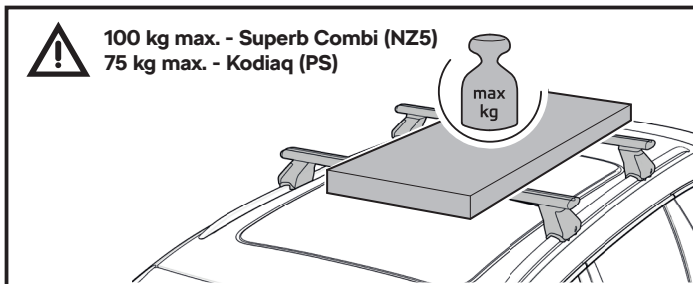

Gevoeligheid voor zijwind.

De rij- en remkarakteristieken van de wagen en de gevoeligheid voor zijwind veranderen. De rijstijl moet hierop worden aangepast. Rij voorzichtig als u lading op het dak vervoert, niet sneller dan 130 km/uur.

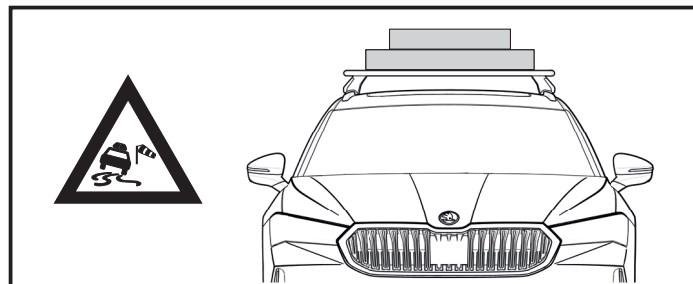

Belading – gelijkmatige verdeling en breedte van de lading.

Verdeel de lading gelijkmatig op de dakdrager. Voorkom eenzijdige belasting van het dak van de wagen. Overschrijd de maximale breedte van de dwarse dakdrager niet.

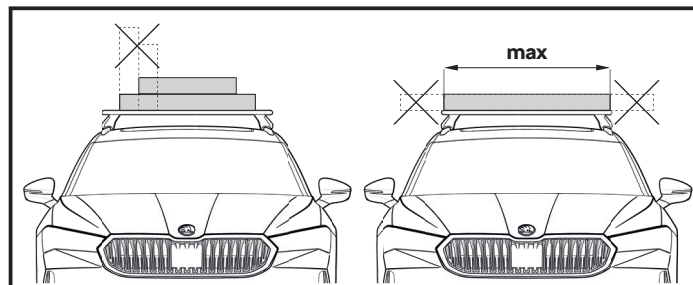

Pas op voor letsel aan de handen!

Als u de juiste procedure niet volgt, bestaat het risico dat er krassen ontstaan op het oppervlak van de langsdakdrager en de carrosserie, wees dus altijd uiterst voorzichtig.

Belading – de lading vastzetten.

Draai nooit delen van de dwarse dakdrager tegen elkaar vast.

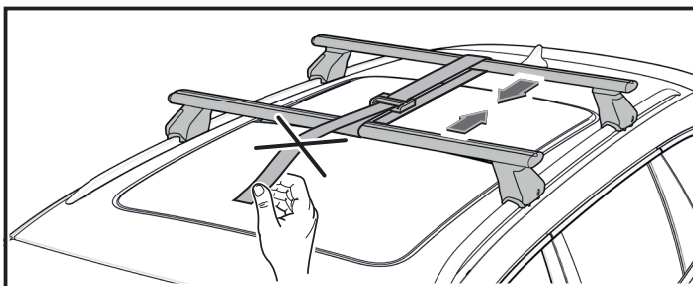

Belading – de transportsystemen bevestigen.

Monteer eerst de dwarse dakdrager op de langsdakdrager. Bevestig daarna de extra transportsystemen (bijv. fietsendrager, skidrager, dakkoffer, ...volg de relevante instructies voor het specifieke transportsysteem).

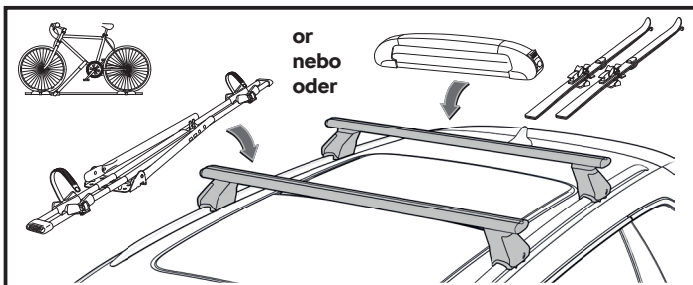

Aandacht. We raden aan om alleen beugels met T-sleuf te gebruiken (met een T-schroef). Montage met een metalen "U"-vormige beugel kan de oppervlaktebescherming van de draagprofielen van de dwarse dakdragers beschadigen.

Montagewerkwijze

Afb. 3A, 3B

- › Plaats de dwarse dakdragers op de wagen Superb Combi (NZ5) volgens de afmetingen op de afb. 3A, op de wagen Kodiaq (PS) volgens de afb. 3B.

Afb. 4, 5

- › Draai de sleutel in de verticale (ontgrendelde) positie en schuif de kap eruit. De dop dient voor de bediening van het rode bevestigingsmechanisme.

Afb. 6

- › Controleer de positie van het rode mechanisme voordat u de kap in het rode mechanisme in de steun van de dwarse dakdrager steekt. Als het rode mechanisme zich in de verkeerde positie bevindt, duw het dan naar beneden zodat het terugkeert in de juiste positie (dit is enkel mogelijk als de dwarse dakdrager gedemonteerd is).

Afb. 7

- › Plaats de kap door deze in de richting van de pijl 2A in het rode mechanisme in de steun van de dwarse dakdrager te draaien. Duw op de kap totdat deze vastklikt in het rode mechanisme, zie pijl 2B, zodat de vergrendeling van het rode mechanisme in het venstertje van de kap zit – pijl 3.



Aandacht. Zorg ervoor dat de kap niet onder het lipje van het rode mechanisme schuift – pijl 2C.

Afb. 8

- › Maak vervolgens het bevestigingsmechanisme in de steun van de dwarse dakdrager los door de kap omhoog te kantelen.



Aandacht. Zorg ervoor dat de vergrendeling van het rode mechanisme tijdens het hanteren nog in het venstertje van de kap zit – afb. 7 – pijl 3.



Aandacht. Gebruik altijd de kap om het rode mechanisme in de steun van de dwarse dakdrager los te maken. Als u het met de hand of met ander gereedschap opent, bestaat de kans dat u het rode mechanisme beschadigt.

- › Herhaal de vorige stappen ook voor de andere steun van de dwarse dakdrager.

Afb. 9

- › Reinig de langsdakdragers en de steunen van de drager voordat u de dwarse dakdragers monteert.
- › Plaats de dwarse dakdragers volgens de afmetingen in de afb. 3A, 3B.
- › Plaats de dwarse dakdragers op de langsdakdragers, pas de lengte van de dwarse dakdrager naar wens aan (pijl 1).
- › Het is belangrijk dat u bij het bevestigen van de dwarse dakdrager op de langsdakdrager de kap optilt, zodat de haak van de langsdakdrager af beweegt en, als de bevestigingshaak niet voldoende wegspringt, deze met de vingers naar buiten wordt geschoven.



Aandacht. Controleer dat alle vier dragers van de dwarse dakdrager in de juiste positie staan en dat zij met gehele zitvlak op de langsdakdrager rusten. Let op het juiste onderscheid tussen de voorste en achterste dwarse dakdrager, zie afb. 3A, 3B (pictogram op het onderdeel) en de richting van de profielen ten opzichte van de rijrichting, zie afb. 2.

Afb. 10

- › Controleer de positie van de haak ten opzichte van de langsdakdrager.
- › Duw eventueel de haak van de dakdrager met uw duimen naar beneden zodat deze onder de zijrand van de langsdakdrager vastklikt – zie doorsneden.

Afb. 11

- › Gebruik beide handen voor deze stap.
- › Trek de steun van de dakdrager naar u toe en vergrendel het bevestigingsmechanisme van de steun door de kap voorzichtig naar beneden te duwen om contact met de carrosserie te voorkomen.

Afb. 12

- › Maak vervolgens de kap los door deze uit het bevestigingsmechanisme te schuiven.

Afb. 13

- › Schuif de kap vervolgens terug in de steun van de dwarse dakdrager en druk deze naar beneden.
- › Druk de kap eerst in het onderste gedeelte van de steun van de dwarse dakdrager en duw deze dan pas naar boven.

Afb. 14

- › Duw op de kap en houd deze vast totdat u de sleutel naar de horizontale (vergrendelde) positie draait. Verwijder de sleutel en berg deze op.
- › Herhaal de vorige stappen ook voor de andere steun van de dwarse dakdrager.

Bevestiging van accessoires via T-gleuf

Afb. 15, 16

- › Maak met behulp van een geschikt instrument de rubberen strip los van de T-gleuf in het bovenste gedeelte van de dwarse dakdrager.
- › Maak de afdekking los met behulp van de meegeleverde wieldophaak. Duw niet te hard op de haak, er bestaat gevaar voor beschadiging van de vergrendeling van de afdekking (ca. 2–3 mm is voldoende).
- › Verwijder de rubberen strook en plaats de bevestigingselementen van het accessoire (bijv. voor dakkofer bestelnr. 3PO 071 200).
- › Monteer de gedemonteerde delen terug. Plaats de op gewenste lengte afgeknipte rubberen strook terug in de T-gleuf.

Demontage

- › De werkwijze voor het demonteren van de dwarse dakdrager is gelijk aan die voor het monteren.
- › Ontgrendel de kap van de dwarse dakdrager en kantel deze naar buiten.
- › Doe dit aan beide zijden van de drager.
- › Controleer of het onderste deel van de bevestigingshaak uit de gleuf van de langsdakdrager is geschoven, zo niet, druk de haak met uw duimen naar beneden en beweeg de kap heen en weer, zie afb. 17, 18, of schuif deze met de vingers naar buiten volgens afb. 19 totdat de haak voldoende terugveert.
- › Plaats uw duimen achter de uitsteeksels van de kap en til de steun van de dwarse dakdrager omhoog volgens afb. 20, boven de langsdakdrager (gebruik het profiel van de dwarse dakdrager niet om de dwarse dakdrager op te tillen).



Aandacht. Bij langdurig gebruik van de dakdrager kan het voorkomen dat het contactrubber op de langsbalken van de dakdrager vaster aan de langsbalken kleven dan bij kortstondig gebruik. Probeer in dat geval de dwarse dakdrager niet te demonteren door meer kracht uit te oefenen (op de kap of het profiel), maar duw het contactrubber aan één kant omhoog met uw duimen en maak de dwarse dakdrager langzaam los van de langsdakdrager.

Belangrijk

- › Voordat u gaat rijden, controleer altijd of de dwarse dakdrager correct is bevestigd en of de lading correct beveiligd en vastgezet is.
- › Verdeel de lading gelijkmatig op de dwarse dakdrager en zorg ervoor dat het zwaartepunt zo laag mogelijk ligt.
- › Tijdens het vervoeren van omvangrijke voorwerpen (bijv. dakkoffer, fietsen enz.) wordt het dak aan nog grotere belasting blootgesteld wegens de sterk verhoogde luchtweerstand, pas dus uw rijsnelheid aan de omstandigheden aan.
- › Respecteer bij het vervoeren van een lading altijd de veiligheidsvoorschriften van het betreffende land.
- › Laat reparaties en vervanging van onderdelen van de dwarse dakdrager altijd uitvoeren door een gespecialiseerde werkplaats. Wij raden aan om originele vervangonderdelen te gebruiken, die u van uw dealer ontvangt.

- › **Omwille van verkeersveiligheid, verminderde luchtweerstand, geluidsoverlast en brandstofgebruik RADEN WIJ AF om de dwarse dakdrager in onbelaste toestand te gebruiken.**



Aandacht. Na montage van de dwarse dakdrager (of met transportsystemen) op het dak van de wagen verandert de totale hoogte van uw wagen. Wees dus extra voorzichtig bij het rijden in een garage, tunnel, onderdoorgang, winkelcentrum enz. Rij geen wasstraat in met gemonteerde dwarse dakdrager, met of zonder gemonteerde transportsystemen!

Onderhoudsinstructies

Maak de dwarse dakdrager regelmatig schoon en gebruik hiervoor water met reinigingsmiddelen of niet-vette producten. Gebruik geen aceton of andere oplosmiddelen voor het reinigen. Verwijder vuil en zout, vooral in de winter.

Wij raden aan om de slotcilinders, de geleider en het bevestigingsmechanisme minstens één keer per jaar te smeren met siliconenolie.

Neem contact op met de Škoda Auto contractuele partner bij verlies van de sleutel of beschadiging van het slot.

Škoda Auto aanvaardt geen verantwoordelijkheid voor schade veroorzaakt door onjuiste montage.

PL BAGAŻNIK DACHOWY NA RELINGI



Uwaga. Bagażnik dachowy na relingi jest przeznaczony do przewozu ładunków, łącznie z przedmiotami o dużej objętości (np. boksów dachowych na narty, rowerów, itp.). Przed montażem bagażnika dachowego na relingi należy uważnie przeczytać niniejszą instrukcję. W razie niedotrzymania instrukcji montażowej jest zagrożone bezpieczeństwo użytkownika i pozostałych uczestników ruchu drogowego. W razie pytań należy skontaktować się z partnerem umownym Škoda Auto.



W instrukcji jest wyobrażony i opisany montaż bagażnika dachowego na relingi na pojazd Superb Combi (NZ5). Montując bagażnik dachowy na relingi na pozostałych typach pojazdów podanych w instrukcji należy postępować w taki sam sposób.

Zalecenia dotyczące bezpieczeństwa

Maksymalne obciążenie dachu pojazdu wraz z belkami poprzecznymi.

Nr zam. 3PO 071 151

100 kg

Nr zam. 57H 071 151

75 kg.

Dla zapewnienia bezpieczeństwa nie wolno przekraczać maksymalnego obciążenia dachu!

Masa kompletnego zestawu (2 szt.) belek poprzecznych bagażnika dachowego na relingi 3PO 071 151 i 57H 071 151 wynosi 5,6 kg.

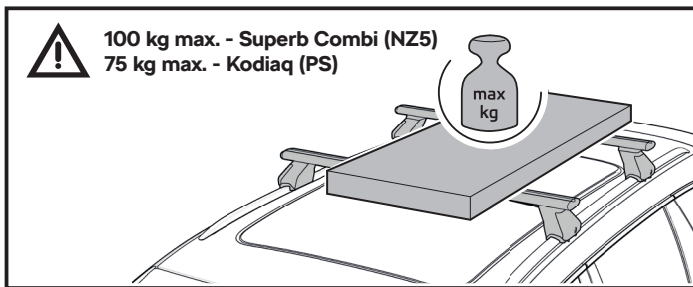

Wrażliwość na boczny wiatr.

Właściwości jezdne i droga hamowania pojazdu i jego wrażliwość na boczny wiatr zmieniają się. Do tego trzeba dostosować sposób jazdy. Z ładunkiem na dachu należy jeździć ostrożnie, nie przekraczać prędkości 130 km/h.

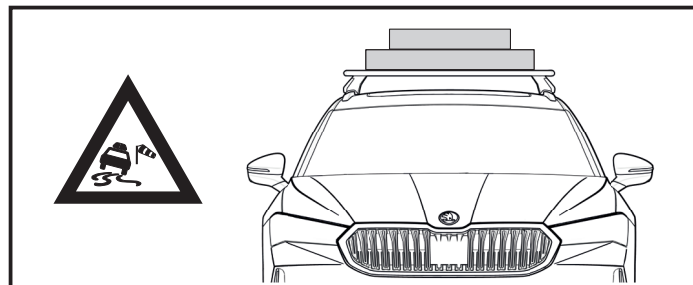

Ładunek - równomierne rozłożenie i szerokość ładunku.

Ładunek na bagażniku dachowym na relingi należy równomiernie rozłożyć. Unikać jednostronnego obciążenia dachu pojazdu. Nie przekraczać maksymalnej szerokości bagażnika dachowego.

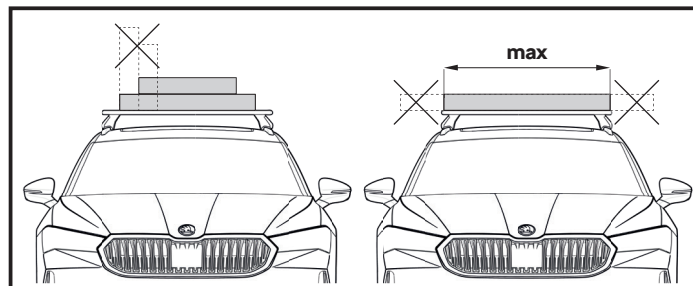

Uwaga na zranienie rąk!

W razie niedotrzymania instrukcji grozi porysowanie powierzchni relingu i karoserii, dlatego zawsze należy postępować z maksymalną ostrożnością.

Ładunek - umocowanie ładunku.

Nigdy nie ściągać części bagażnika dachowego na relingi wzajemnie do siebie.

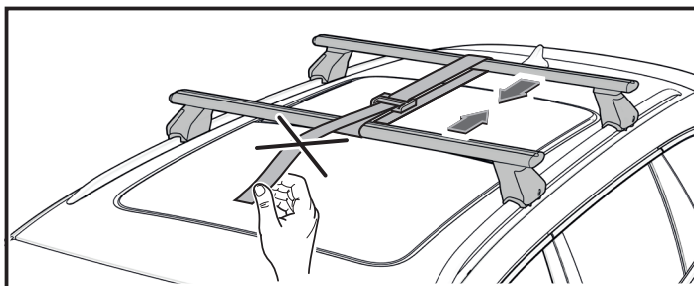

Załadunek - umocnienie elementów nadbudowy.

Na reling najpierw zamontować bagażnik dachowy na relingi. Następnie na nich umocować dodatkowe elementy nadbudowy (np. bagażnik na rowery, uchwyt na narty, boks dachowy, ... postępować według odpowiedniej instrukcji konkretnego elementu nadbudowy).

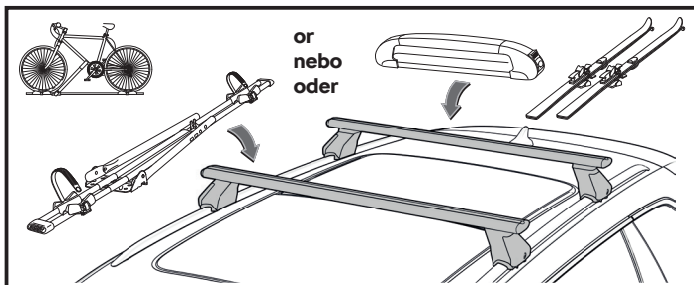

Uwaga. Zalecamy używanie tylko uchwytów montowanych do rowka T (śrubą T). Montaż z pomocą metalowej obejmy w kształcie „U” może być przyczyną uszkodzenia ochrony powierzchni profili nośnych belek poprzecznych.

Sposób montażu

Rys. 3A, 3B

- › Poprzeczne belki dachowe ustawić na pojeździe Superb Combi (NZ5) według wymiarów na rysunku 3A, na pojazd Kodiaq (PS) ustawić belki poprzeczne bagażnika według rysunku 3B.

Rys. 4, 5

- › Obrócić kluczyk do pionowej (odemkniętej) pozycji i wysunąć pokrywę. Pokrywa służy do obsługi czerwonego mechanizmu mocującego.

Rys. 6

- › Obrócić nasunięciem pokrywy do czerwonego mechanizmu w stopie bagażnika dachowego skontrolować pozycję czerwonego mechanizmu. Jeżeli czerwony mechanizm jest w złej pozycji, docisnąć go w dół tak, aby wrócił do prawidłowej pozycji (jest to możliwe tylko ze zdemontowaną belką poprzeczną bagażnika).

Rys. 7

- › Wahliwym ruchem zasunąć pokrywę w kierunku strzałki 2A do czerwonego mechanizmu w stopie belki poprzecznej bagażnika dachowego. Na pokrywę naciskać, dopóki nie zatrzaśnie się do czerwonego mechanizmu, patrz strzałka 2B tak, aby bezpiecznik czerwonego mechanizmu był w okienku pokrywy - strzałka 3.



Uwaga. Uwaga, aby nie doszło do zasunięcia pokrywy pod języczek czerwonego mechanizmu - strzałka 2C.

Rys. 8

- › Następnie odchylając pokrywę w górę zwolnić czerwony mechanizm w stopie belki poprzecznej bagażnika dachowego.



Uwaga. Dbać o to, aby przez cały czas manipulacji bezpiecznik czerwonego mechanizmu był wciąż w okienku pokrywy - rys. 7 - strzałka 3.



Uwaga. Zawsze do zwolnienia czerwonego mechanizmu w stopie belki poprzecznej bagażnika dachowego używać pokryw. W razie otwierania ręką lub przy użyciu innego narzędzia grozi uszkodzenie czerwonego mechanizmu.

- › Poprzednie kroki wykonać również na drugiej stronie belki poprzecznej bagażnika dachowego.

Rys. 9

- › **Oczyszczyć relingi pojazdu przed nasadzeniem belek poprzecznych bagażnika dachowego.**
- › **Umieszczenie belek poprzecznych bagażnika dachowego przeprowadzić według wymiarów na rysunku 3A, 3B.**
- › Nasadzić na reling belki poprzeczne bagażnika dachowego, długość belki poprzecznej nastawić według potrzeby (strzałka 1).
- › Ważne jest, aby podczas przykładania belki poprzecznej bagażnika dachowego na reling podnieść nieco pokrywę tak, aby hak oddalił się od relingu a w przypadku, kiedy hak mocujący dostatecznie nie odskoczy, wysunąć go palcami w kierunku na zewnątrz.



Uwaga. Skontrolować, czy wszystkie cztery stopy belki poprzecznej bagażnika dachowego są w prawidłowej pozycji i całą powierzchnią przylegania leżą na relingu. Dbać o prawidłowe rozróżnienie przedniej i tylnej belki poprzecznej bagażnika dachowego patrz rys. 3A, 3B (piktogram na części) i kierunek profili w odniesieniu do kierunku jazdy patrz rys. 2.

Rys. 10

- › Skontrolować pozycję haka w stosunku do relingu.
- › Ewentualnie kciukami nacisnąć hak bagażnika dachowego w dół tak, aby zapadł pod boczną krawędź relingu - patrz przekroje.

Rys. 11

- › Do tego kroku użyć obu rąk.
- › Przyciągnąć dźwignię bagażnika dachowego do siebie i zabezpieczyć mechanizm mocujący stopy ostrożnie naciskając pokrywę w dół tak, aby nie doszło do kontaktu z karoserią.

Rys. 12

- › Następnie zwolnić pokrywę wysuwając z mechanizmu mocującego.

Rys. 13

- › Następnie nasunąć pokrywę z powrotem do stopy belki poprzecznej bagażnika dachowego i docisnąć.
- › Najpierw docisnąć pokrywę w dolnej części stopy belki poprzecznej bagażnika dachowego i dopiero potem naciskać w górę.

Rys. 14

- › Docisnąć pokrywę i trzymać, dopóki kluczyk nie zostanie obrócony do pozycji poziomej (zamkniętej). Wyjąć i schować kluczyk.
- › Poprzednie kroki wykonać również na drugiej stronie belki poprzecznej bagażnika dachowego.

Umocowanie akcesoriów z pomocą rowka T

Rys. 15, 16

- › Z pomocą odpowiedniego narzędzia uwolnić gumowy pasek z rowka T w górnej części belki poprzecznej bagażnika dachowego.
- › Z pomocą haczyka do deklin felg, który jest w wyposażeniu pojazdu, uwolnić zaślepkę. Nie naciskać za mocną na haczyk, grozi uszkodzenie zapadki zaślepki (wystarczy ok. 2 - 3 mm).
- › Wyjąć gumowy pasek i zasunąć elementy mocujące akcesoriów (np. boks dachowego nr zam. 3PO 071 200).
- › Przeprowadzić ponowny montaż zdemontowanych części. Do rowka T włożyć z powrotem gumowy pasek przycięty na potrzebną długość.

Demontaż

- › Sposób demontażu belki poprzecznej bagażnika dachowego jest podobny, jak montażu
- › Odemknąć i odchylić pokrywę belki poprzecznej bagażnika dachowego
- › Wykonać to po obu stronach belki.
- › Skontrolować, czy doszło do wysunięcia dolnej części haka mocującego z rowka relingu, jeżeli nie, nacisnąć kciukami na hak w dół i zaciąć pokrywą, patrz rys. 17, 18, lub wysunąć palcami na zewnątrz według rysunku 19, dopóki hak dostatecznie nie uwolni się.
- › Kciukami umieszczonymi za występami pokrywy podnieść stopę belki poprzecznej bagażnika dachowego w górę według rysunku 20 nad reling (nie podnosić belki poprzecznej bagażnika dachowego za profil belki poprzecznej).



Uwaga. W razie długotrwałego używania bagażnika może się zdarzyć, że guma na relingach przylgnie do relingu mocniej, niż w razie krótkotrwałego używania. W takim przypadku nie należy starać się zdemontować bagażnika z użyciem większej siły (działającej na pokrywę lub profil), ale odepchnąć kciukami gumę z jednej strony w górę i powoli oddzielić belkę od relingu.

Ważne

- › Przed jazdą zawsze skontrolować prawidłowe umocowanie belki poprzecznej bagażnika dachowego, zabezpieczenie i umocowanie ładunku.
- › Rozłożyć ładunek na belce poprzecznej równomiernie i zapewnić, aby środek ciężkości był jak najniższy.
- › W razie przewozu przedmiotów dużej objętości (np. boksów dachowych, rowerów, itp.) dach jest jeszcze bardziej obciążany z powodu znacznie większego oporu powietrza, dlatego należy dostosować do danych warunków prędkość jazdy.
- › Przewożąc ładunek zawsze przestrzegać przepisów bezpieczeństwa danego kraju.
- › Naprawy i wymianę części belek poprzecznych bagażnika dachowego należy zawsze zlecać warsztatowi specjalistycznemu. Zalecamy używanie oryginalnych części zamiennych, które są dostępne u sprzedawcy.

- › Dla bezpieczeństwa ruchu drogowego, obniżenia oporu powietrza, hałasu i zużycia paliwa **NIE ZALECAMY** jeżdżenia z belkami poprzecznymi bagażnika dachowego bez ładunku.



Uwaga. Po montażu bagażnika dachowego na relingi (ew. z elementami nadbudowy) na dachu pojazdu zmieni się wysokość całkowita pojazdu. Dlatego należy zachować szczególną ostrożność wjeżdżając do garażu, wjeżdżając do tunelu, podjazdu, centrów handlowych, itp. Z zamontowanym bagażnikiem dachowym z/bez elementów nadbudowy nie wjeżdżać do myjni!

Zalecenia dotyczące konserwacji

Bagażnik dachowy na relingi na bieżąco czyścić i pielęgnować, można użyć wody ze środkami do mycia lub nietłustych preparatów. Nie używać do czyszczenia acetonu lub innych rozpuszczalników. Zwłaszcza w zimie usuwać zanieczyszczenia i sól.

Minimalnie 1x w roku zalecamy nasmarowanie wkładek zamków, mechanizmu posuwu i mocowania silikonowym olejem.

W razie zgubienia klucza lub uszkodzenia zamka należy skontaktować się z partnerem umownym Škoda Auto.

Škoda Auto nie odpowiada za szkody spowodowane błędnym montażem.

SK PRIEČNY STREŠNÝ NOSIČ



Upozornenie. Priechny strešny nosič je určený na prepravu nákladov vrátane predmetov s veľkým objemom (napr. boxov na lyže, bicyklov a pod.). Pred montážou priečného strešného nosiča si starostlivo prečítajte tento návod. Nedodržaním montážneho návodu a bezpečnostných pokynov ohrozujete svoju bezpečnosť aj bezpečnosť ostatných účastníkov cestnej premávky. V prípade otázok sa, prosím, obráťte na zmluvného partnera Škoda Auto.



V návode je zobrazená a opísaná montáž priečného strešného nosiča na vozidlo Superb Combi (NZ5). Pri montáži priečného strešného nosiča na ostatné typy vozidiel uvedené v návode postupujte rovnako.

Bezpečnostné pokyny

Maximálne zaťaženie strechy vozidla vrátane priečných strešných nosičov:

Obj. č. 3P0 071 151 100 kg

Obj. č. 57H 071 151 75 kg.

Z bezpečnostných dôvodov sa maximálne zaťaženie strechy nesmie prekročiť!

Hmotnosť kompletnej súpravy (2 ks) priečného strešného nosiča 3P0 071 151 a 57H 071 151 je 5,6 kg.

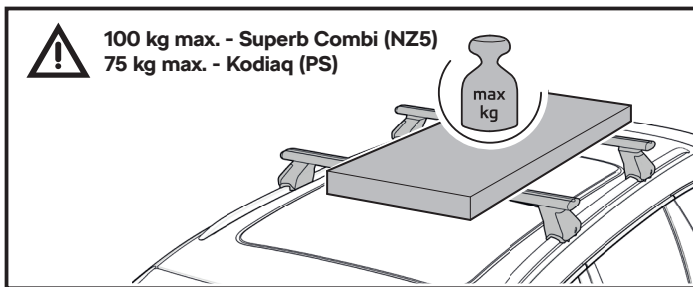

Citlivosť na bočný vietor.

Jazdné a brzdné vlastnosti vozidla a jeho citlivosť na bočný vietor sa menia. Tomu je potrebné prispôsobiť spôsob jazdy. S nákladom na streche jazdite opatrne, neprekračujte rýchlosť 130 km/h.

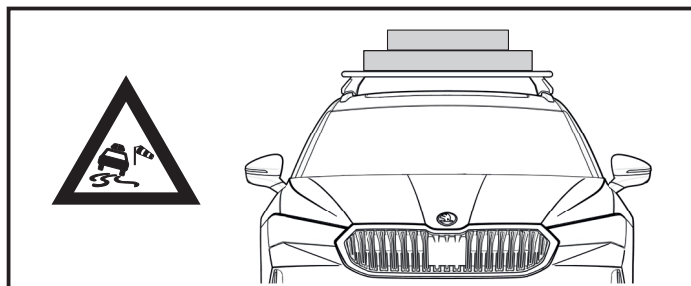

Nakladanie – rovnomerné rozloženie a šírka nákladu.

Náklad na priečnom strešnom nosiči rovnomerne rozložte. Zabráňte jednostrannému zaťaženiu strechy vozidla. Neprekračujte maximálnu šírku priečného strešného nosiča.

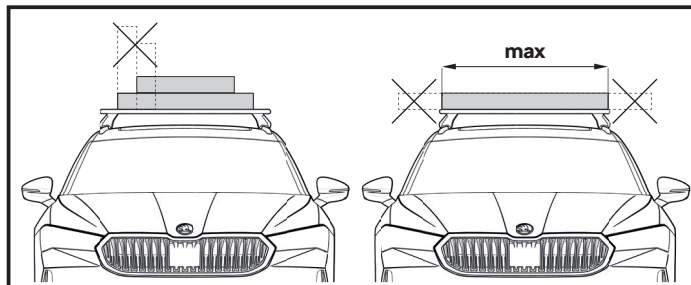

Pozor na poranenie rúk!

V prípade nedodržania postupu hrozí poškrabanie povrchu pozdĺžneho strešného nosiča a karosérie, preto vždy postupujte veľmi opatrne.

Nakladanie – pripevnenie nákladu.

Nikdy neťahujte časti priečného strešného nosiča proti sebe.

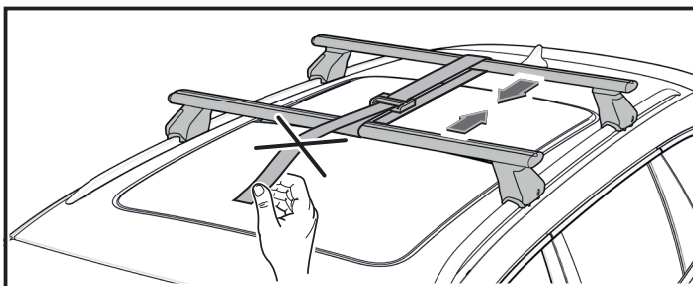

Nakladanie – prichytenie nadstavbových dielov.

Na pozdĺžny strešný nosič najskôr namontujte priečny strešný nosič. Naň potom pripevnite prídavné nadstavbové diely (napr. držiak bicyklov, držiak lyží, strešný box – postupujte podľa príslušného návodu konkrétneho prídavného nadstavbového dielu).

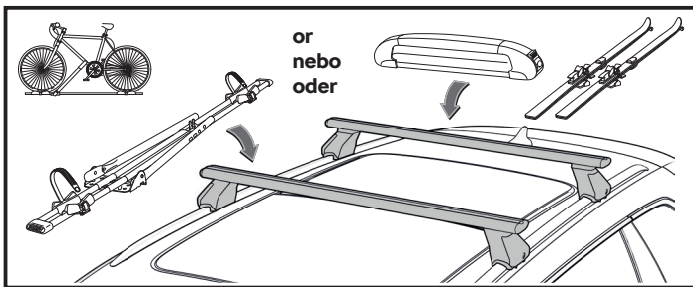

Upozornenie. Odporúčame používať iba držiaky montované do T-drážky (T-skrutkou). Montáž kovovou objímkou s tvarom „U“ môže poškodiť povrchovú ochranu nosných profilov priečného strešného nosiča.

Postup montáže

Obr. 3A, 3B

- › Priečne strešné nosiče umiestnite na vozidlo Superb Combi (NZ5) podľa rozmerov na obrázku 3A, na vozidlo Kodiaq (PS) umiestnite priečne strešné nosiče podľa obrázka 3B.

Obr. 4, 5

- › Otočte kľúčikom do zvislej (odomknutej) polohy a vysuňte krytku. Krytka slúži na ovládanie červeného upínacieho mechanizmu.

Obr. 6

- › Pred nasunutím krytky do červeného mechanizmu v pätky priečného strešného nosiča skontrolujte pozíciu červeného mechanizmu. Ak je červený mechanizmus v nesprávnej polohe, zatlačte ho nadol tak, aby sa vrátil do správnej polohy (to je možné len vtedy, keď je priečny strešný nosič demontovaný).

Obr. 7

- › Krytku kývavým pohybom v smere šípky 2A zasuňte do červeného mechanizmu v pätky priečného strešného nosiča. Na krytku tlačte dovedy, kým nezapadne do červeného mechanizmu - šípka 2B - tak, aby sa poistka červeného mechanizmu nachádzala v okienku krytky - šípka 3.



Upozornenie. Zabráňte zasunutiu krytky pod jazýček červeného mechanizmu - šípka 2C.

Obr. 8

- › Vyklopením krytky nahor potom uvoľníte upínací mechanizmus v pätky priečného strešného nosiča.



Upozornenie. Dbajte na to, aby sa počas celej manipulácie nachádzala poistka červeného mechanizmu stále v okienku krytky - obr. 7 - šípka 3.



Upozornenie. Na uvoľnenie červeného mechanizmu v pätke priečného strešného nosiča vždy použite krytku. Otvorenie rukou alebo použitie iného nástroja môže viesť k poškodeniu červeného mechanizmu.

- › Predchádzajúce kroky urobte aj na druhej pätky priečného strešného nosiča.

Obr. 9

- › Pred nasadením priečných strešných nosičov očistite pozdĺžne strešné nosiče vozidla a pätky nosiča.
- › Priečne strešné nosiče umiestnite podľa rozmerov na obrázkoch 3A a 3B.
- › Na pozdĺžny strešný nosič položte priečne strešné nosiče, dĺžku priečného strešného nosiča nastavte podľa potreby (šípka 1).
- › Počas prikladania priečného strešného nosiča na pozdĺžny strešný nosič je dôležité nadvihnúť krytku tak, aby sa hák oddialil od pozdĺžneho strešného nosiča. Ak upínací hák dostatočne neodskočí, vysuňte ho von prstami.



Upozornenie. Skontrolujte, či sú všetky štyri pätky priečného strešného nosiča v správnej polohe a či celou dosadacou plochou ležia na pozdĺžnom strešnom nosiči. Dbajte na správne rozlíšenie predného a zadného priečného strešného nosiča podľa obr. 3A a 3B (piktogram na diele) a na smer profilov voči smeru jazdy podľa obr. 2.

Obr. 10

- › Skontrolujte polohu háka voči pozdĺžnemu nosiču.
- › Prípadne palcami zatlačte hák strešného nosiča nadol tak, aby zapadol pod bočnú hranu pozdĺžneho strešného nosiča – pozri rezy.

Obr. 11

- › Pri tomto kroku použite obe ruky.
- › Pritiahnite pätku strešného nosiča smerom k sebe a zaistite upínací mechanizmus pätky opatrným zatlačením krytky nadol tak, aby ste zabránili kontaktu s karosériou.

Obr. 12

- › Vysunutím z upínacieho mechanizmu krytku uvoľnite.

Obr. 13

- › Krytku následne nasuňte späť do pätky priečného strešného nosiča a pritlačte.
- › Najskôr krytku pritlačte v spodnej časti pätky priečného strešného nosiča a až potom ju zatlačte nahor.

Obr. 14

- › Krytku pritlačte a držte, kým neotočíte kľúčikom do vodorovnej (zamknutej) polohy. Kľúčik vyberte a odložte.
- › Predchádzajúce kroky urobte aj na druhej pätky priečného strešného nosiča.

Upnutie príslušenstva cez T-drážku

Obr. 15, 16

- › Vhodným nástrojom uvoľnite gumovú pásku z T-drážky v hornej časti priečného strešného nosiča.
- › Pomocou háčika na puklice, ktorý je súčasťou výbavy vozidla, uvoľnite záslepku. Na háčik príliš netlačte, hrozí poškodenie západky záslepky (stačia cca 2 mm – 3 mm).
- › Vyberte gumovú pásku a zasuňte upevňovacie prvky príslušenstva (napr. na strešný box obj. č. 000 071 175C/D).
- › Demontované diely namontujte naspäť. Do T-drážky vložte späť gumovú pásku nastrihanú na potrebnú dĺžku.

Demontáž

- › Postup demontáže priečného strešného nosiča je podobný ako postup montáže.
- › Odomknite a vyklopte krytku priečného strešného nosiča.
- › Urobte to na oboch stranách nosiča.
- › Skontrolujte, že sa vysunula spodná časť upínacieho háka z drážky pozdĺžneho nosiča. Ak nie, zatlačte palcami hák nadol a pokývte krytkou, pozri obr. 17 a 18, alebo ju prstami vysuňte von podľa obrázka 19, kým hák dostatočne neodskočí.
- › Palcami umiestnenými za výstupkami krytky zdvihnite pätku priečného strešného nosiča nahor podľa obrázka 20 nad pozdĺžny strešný nosič (nedvíhajte priečny strešný nosič za profil priečného strešného nosiča).



Upozornenie. Pri dlhšom používaní nosiča sa môže stať, že dosadacia guma na pozdĺžnych častiach nosiča príliš k pozdĺžnej časti viac ako pri krátkodobom používaní. V tom prípade sa nosič nesnažte demontovať použitím väčšej sily (na krytku alebo profil), ale odtlačte palcami dosadaciu gumu z jednej strany nahor, čím nosič pomaly oddelíte od pozdĺžneho strešného nosiča.

Dôležité

- › Pred jazdou vždy skontrolujte správne prichytenie priečného strešného nosiča, zaistenie a upevnenie nákladu.
- › Náklad rozložte na priečny strešný nosič rovnomerne a zabezpečte, aby sa ťažisko nachádzalo čo najnižšie.
- › Pri preprave predmetov s veľkým objemom (napr. strešných boxov, bicyklov a pod.) je strecha vystavená ešte väčšiemu zaťaženiu z dôvodu značne zvýšeného odporu vzduchu. Rýchlosť jazdy preto vždy prispôbte daným podmienkam.
- › Pri preprave nákladu vždy dodržiavajte bezpečnostné predpisy príslušnej krajiny.
- › Opravy a výmenu súčastí priečného strešného nosiča vždy zverte odbornému servisu. Odporúčame vám používať originálne náhradné diely, ktoré dostanete u svojho predajcu.

- › Z dôvodu dopravnej bezpečnosti, zníženia odporu vzduchu, hlukových prejavov a spotreby pohonných hmôt **NEODPORÚČAME** používať priečny strešný nosič nezatažený.



Upozornenie. Po montáži priečného strešného nosiča (príp. s nastavbovými dielmi) na strechu vozidla sa zmení celková výška vášho vozidla. Dbajte preto na zvýšenú opatrnosť pri vchádzaní do garáže, pri jazde do tunela, podjazdu, obchodných centier a pod. S namontovaným priečnym strešným nosičom, či už s nastavbovými dielmi, alebo bez nich, nevchádzajte do autoumyvárne!

Pokyny na údržbu

Priečny strešný nosič priebežne čistite a ošetrujte, môžete použiť vodu so saponátmi alebo nemastné prípravky. Na čistenie nepoužívajte acetón ani iné rozpúšťadlá. Najmä v zime odstraňujte nečistoty a soľ. Minimálne 1x ročne odporúčame premazať vložky zámkov, posuv a upínací mechanizmus silikónovým olejom.

V prípade straty kľúča alebo poškodenia zámku sa obráťte na zmluvného partnera Škoda Auto.

Škoda Auto nepreberá zodpovednosť za škody spôsobené nesprávnou montážou.

RU ПОПЕРЕЧНЫЙ БАГАЖНИК НА КРЫШЕ АВТОМОБИЛЯ



Предупреждение. Поперечный багажник на крыше автомобиля предназначен для транспортировки грузов, включая предметы большого объема (например, бокс для лыж, велосипеды и т. п.). Перед установкой поперечного багажника на крыше автомобиля подробно ознакомьтесь с настоящим руководством. При несоблюдении положений руководства по монтажу и правил техники безопасности Вы ставите под угрозу как собственную безопасность, так и безопасность прочих участников дорожного движения. При наличии вопросов свяжитесь пожалуйста с договорным партнером Škoda Auto.



В руководстве наглядно изображены и описаны операции по установке поперечного багажника на крыше автомобиля Superb Combi (NZ5). При установке поперечного багажника на крыше других типов автомобилей, указанных в руководстве, действуйте таким же образом.

Правила техники безопасности

Максимальная нагрузка на крышу автомобиля, включая поперечный багажник:

Номер для заказа 3P0 071 151 100 кг

Номер для заказа 57H 071 151 75 кг.

Из соображений безопасности запрещено превышать максимальную нагрузку на крышу! Вес полного комплекта (2 поперечины) багажника на крыше автомобиля 3P0 071 151 и 57H 071 151 составляет 5,6 кг.

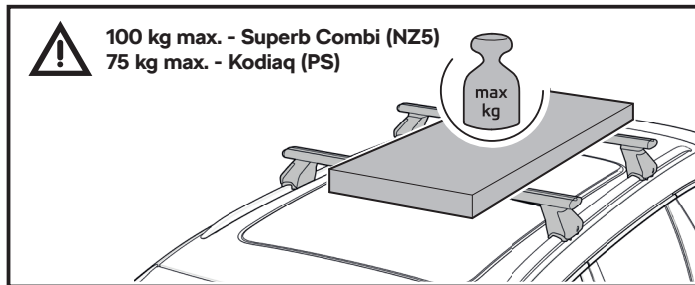

Чувствительность к боковому ветру.

Установленный багажник влияет на ездовые свойства и торможение автомобиля, а также на его чувствительность к боковому ветру. К этим обстоятельствам необходимо приспособить стиль вождения автомобиля. С грузом на крыше передвигайтесь осторожно, не превышайте скорость 130 км/час.

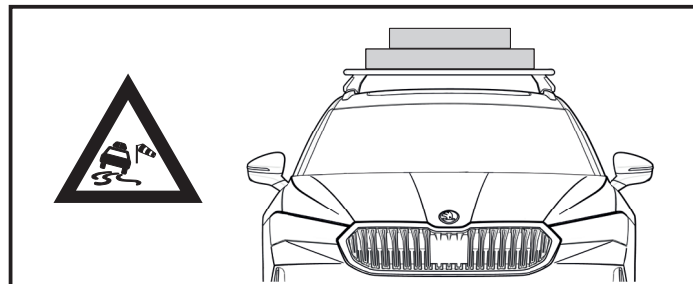

Погрузка – равномерное размещение и ширина груза.

Равномерно разместите груз на поперечном багажнике на крыше автомобиля. Избегайте односторонней нагрузки на крышу автомобиля. Не превышайте максимальную ширину поперечного багажника на крыше автомобиля.

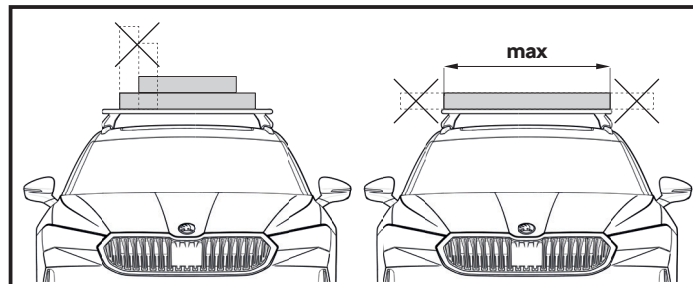

Будьте осторожны, не пораните руки!

При несоблюдении указаний могут быть оцарапаны рейлинги на крыше и сам кузов автомобиля, поэтому всегда проявляйте максимальную осторожность.

Погрузка – крепление груза.

Никогда не стягивайте части поперечного багажника на крыше автомобиля (т. е. его поперечины) по отношению друг к другу.

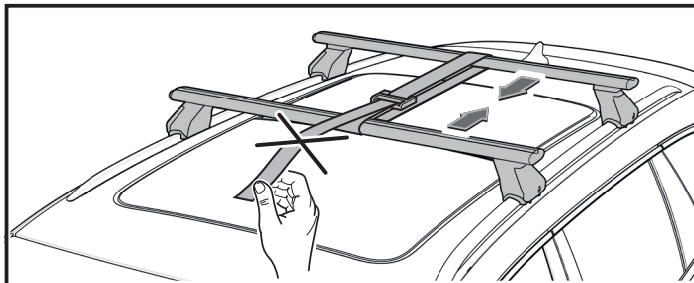

Погрузка – крепление на поперечины дополнительных деталей.

Прежде всего установите на рейлинги сами поперечины.

После этого установите на них дополнительные детали (например, держатели для велосипедов, автомобильный бокс и т. д.). Действуйте в соответствии с руководством по использованию конкретной дополнительной детали.

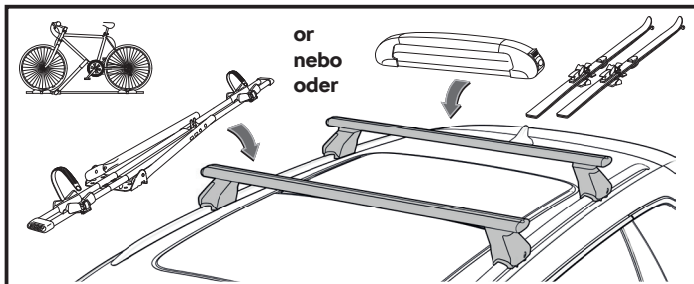

Предупреждение. Рекомендуем использовать только держатели, устанавливаемые в Т-пазы (крепление Т-винтом). Установка металлической обоймы типа «U» может повредить защитное покрытие несущих поперечин.

Процесс установки

Рис. 3А, 3В

- › Поперечный багажник на крышу автомобиля Superb Combi (NZ5) устанавливайте согласно размерам, указанным на рис. 3А, а поперечный багажник на крышу автомобиля Kodiah (PS) устанавливайте согласно размерам на рис. 3В.

Рис. 4, 5

- › Поверните ключ в вертикальное (отпертое) положение и извлеките крышечку. Крышечка служит для управления красным механизмом зажима.

Рис. 6

- › Перед надеванием крышечки на красный механизм в цоколе поперечного багажника на крыше автомобиля проверьте расположение красного механизма. Если красный механизм расположен ненадлежащим образом, надавите на него по направлению вниз так, чтобы он вернулся в соответствующую позицию (это можно только при демонтированной поперечине багажника на крыше автомобиля).

Рис. 7

- › Крышечку посредством колебательного движения по направлению стрелки 2А вставьте в красный механизм в цоколе поперечины багажника. Давите на крышечку до тех пор, пока она не защелкнется в красном механизме – см. стрелку 2В – таким образом, чтобы предохранитель красного механизма находился в окошке крышечки – стрелка 3.



Предупреждение. Внимание! Крышечка не должна заходить под язычок красного механизма – стрелка 2С.

Рис. 8

- › После этого перемещением крышечки вверх освободите красный механизм в цоколе поперечины багажника.



Предупреждение. Следите за тем, чтобы при проведении всей операции предохранитель красного механизма все время находился в окошке крышечки – рис. 7 – стрелка 3.



Предупреждение. Всегда для освобождения красного механизма в цоколе поперечины багажника на крыше автомобиля воспользуйтесь крышечкой. При открывании механизма рукой или при использовании другого инструмента грозит повреждение красного механизма.

- › Предыдущую операцию проведите также с другим цоколем поперечины багажника на крыше автомобиля.

Рис. 9

- › Очистите рейлинги автомобиля перед установкой на них поперечного багажника на крыше автомобиля.
- › Поперечины должны располагаться согласно размерам на рис. 3А, 3В.
- › На рейлинги установите поперечины, их длину отрегулируйте по своему усмотрению (стрелка 1).
- › Важно при укладке поперечин на рейлинги приподнять крышечку таким образом, чтобы крючок отделился от рейлинга, а если крепежный крючок не отходит от рейлинга в достаточной степени, необходимо сдвинуть его пальцами наружу.



Предупреждение. Проверьте, находятся ли в соответствующем положении все четыре цоколя поперечного багажника на крыше автомобиля и всей ли площадью опоры они лежат на рейлингах. Различайте переднюю и заднюю поперечины багажника – см. рис. 3А, 3В (пиктограмма на детали), а также направление профилей по отношению к направлению движения – см. рис. 2.

Рис. 10

- › Проверьте положение крючка по отношению к рейлингу.
- › При необходимости сдвиньте крючок багажника вниз большими пальцами, чтобы он зашел под боковой край рейлинга – см. сечения.

Рис. 11

- › Данную операцию проводите обеими руками.
- › Потяните цоколь поперечины багажника на себя и закрепите зажимной механизм цоколя, слегка надавив на крышечку вниз, чтобы избежать контакта с кузовом.

Рис. 12

- › После этого освободите крышечку путем ее выдвижения из механизма зажима.

Рис. 13

- › Теперь вставьте крышечку обратно в цоколь поперечины багажника на крыше автомобиля и придавите ее.
- › Сначала придавите крышечку в нижней части цоколя поперечины багажника и только потом надавите на нее по направлению вверх.

Рис. 14

- › Придавите крышечку и держите ее до тех пор, пока не повернете ключ в горизонтальное (запертое) положение. Извлеките ключ и сохраните его для дальнейшего использования.
- › Предыдущую операцию проведите также с другим цоколем поперечины багажника на крыше автомобиля.

Крепление принадлежностей посредством Т-паза

Рис. 15, 16

- › При помощи подходящего инструмента извлеките резиновую ленту из Т-паза в верхней части поперечного багажника на крыше автомобиля.
- › При помощи крючка на крышечке, который входит в комплект оснащения автомобиля, извлеките заглушку. Не давите сильно на крючок – грозит повреждение фиксатора заглушки (достаточно около 2 – 3 мм).
- › Извлеките резиновую ленту и вставьте крепежные элементы принадлежностей (например, для автомобильного бокса – номер для заказа ЗРО 071 200).
- › Установите демонтированные детали в обратном порядке. В Т-паз вставьте обратно резиновую ленту, нарезанную на куски требуемого размера.

Демонтаж

- Порядок демонтажа поперечного багажника на крыше автомобиля является обратным по отношению к монтажу.
- Отоприте и откиньте крышечку поперечного багажника на крыше автомобиля;
- Сделайте это с обеих сторон поперечины.
- Убедитесь, что нижняя часть зажимного крючка вышла из паза рейлера, а если нет, то надавите на крючок большими пальцами по направлению вниз и покачайте крышечку, см. рис. 17, 18, или сдвиньте ее пальцами наружу, как показано на рис. 19, пока крючок в достаточной степени не сдвинется.
- Положив большие пальцы за выступы крышечки, поднимите цоколь поперечины багажника вверх, как показано на рис. 20, над рейлингом (не поднимайте саму поперечину багажника за пределы профиля поперечного багажника на крыше).



Предупреждение. При длительном использовании багажника посадочная резина на рейлерах может прилипнуть к рейлерам сильнее, чем при кратковременном использовании багажника. В этом случае не пытайтесь демонтировать багажник, прикладывая большее усилие (воздействуя на крышечку или профиль), а просто надавите большим пальцем на посадочную резину с одной стороны вверх, чтобы медленно отделить поперечину багажника от рейлера.

Важно!

- Перед поездкой всегда проверяйте правильность крепления поперечного багажника на крыше автомобиля, а также фиксацию и крепление груза.
- Равномерно распределите груз по поперечному багажнику на крыше автомобиля и постарайтесь опустить его центр тяжести как можно ниже.
- При транспортировке предметов большого объема (например, автомобильных боксов, велосипедов и т. п.) крыша подвергается еще большей нагрузке по причине повышенного сопротивления воздуха, поэтому скорость движения должна быть соответствующей.
- При транспортировке груза всегда соблюдайте правила техники безопасности соответствующей страны.

- Ремонт и замену деталей поперечного багажника на крыше автомобиля всегда проводите в специализированном автосервисе. Рекомендуем использовать оригинальные запасные части, которые Вы получите у своего продавца.
- Из соображений безопасности дорожного движения, а также с целью уменьшения сопротивления воздуха, шума и расхода горючего мы **НЕ РЕКОМЕНДУЕМ** использовать поперечный багажник на крыше автомобиля без груза.



Предупреждение. После установки поперечного багажника (в т. ч. с дополнительными деталями) на крыше автомобиля изменится его высота Вашего автомобиля. Поэтому проявляйте осторожность при въезде в гараж, в туннель, проезд, в торговые центры и т. п.
С установленным поперечным багажником на крыше автомобиля с дополнительными деталями и без них не выезжайте на автомойку!

Инструкции по техническому обслуживанию

Поперечный багажник на крыше автомобиля чистите и ухаживайте за ним в текущем порядке, для этого можно использовать воду с моющим средством или нежирные средства чистки. Для чистки не используйте ацетон и другие растворители. Удаляйте грязь и соль, прежде всего зимой.
Рекомендуем как минимум 1 раз в год смазывать механизм замков, а также устройства перемещения и зажима силиконовым маслом.
При потере ключа от багажника или повреждении замка свяжитесь с договорным партнером Škoda Auto.
Škoda Auto не несет ответственности за ущерб, причиненный из-за неправильной установки поперечного багажника на крыше автомобиля.

HU KERESZTIRÁNYÚ TETŐCSOMAGTARTÓ



Figyelmeztetés. A keresztirányú tetőcsomagtartó teherszállításra szolgál, beleértve a nagy térfogatú tárgyakat (például siboxokat, kerékpárokat és hasonlókat) is. A keresztirányú tetőcsomagtartó felszerelése előtt gondosan olvassa el ezt az útmutatót. A szerelési útmutató és a biztonsági utasítások be nem tartása esetén veszélyezteti saját és a közúti közlekedésben részt vevő többi személy biztonságát. Kérdés esetén vegye fel a kapcsolatot a Škoda Auto szerződéses partnerével.



Az útmutató a keresztirányú tetőcsomagtartó Superb Combi (NZ5) autóra történő felszerelését ábrázolja és írja le. A keresztirányú tetőcsomagtartó az útmutatóban feltüntetett többi típusra történő felszerelésénél azonos módon járjon el.

Biztonsági utasítások

A jármű maximális tetőterhelése, a keresztirányú tetőcsomagtartókkal együtt:

Rend. sz. 3P0 071 151 **100 kg**

Rend. sz. 57H 071 151 **75 kg.**

A maximális tetőterhelést, biztonsági okokból, nem szabad túllépni!

Az 3P0 071 151 és az 57H 071 151 komplett keresztirányú tetőcsomagtartó szett (2 db) teljes tömege 5,6 kg.

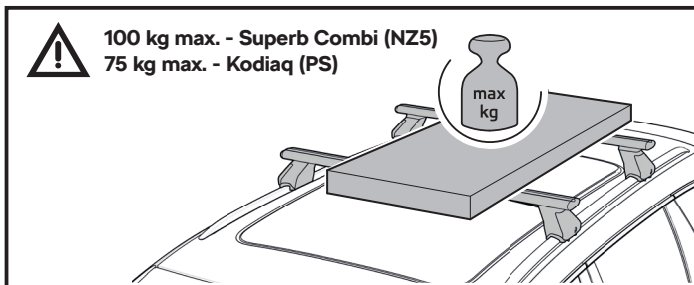

Oldalszél-érzékenység.

A kocsi menet- és fékezési tulajdonságai, valamint oldalszél-érzékenysége megváltozik. Ehhez kell igazítani a vezetési stílust. Tetőterheléssel vezessen óvatosan, és ne lépje túl a 130 km/óra sebességet!

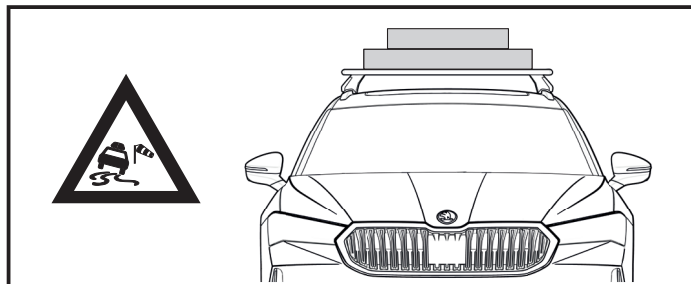

Felrakodás - a rakomány egyenletes eloszlása és szélessége.

A keresztirányú csomagtartón egyenletesen ossza el a rakományt. Kerülje a tető egyoldalú leterhelését! Ne lépje túl a keresztirányú tetőcsomagtartó maximális szélességét!

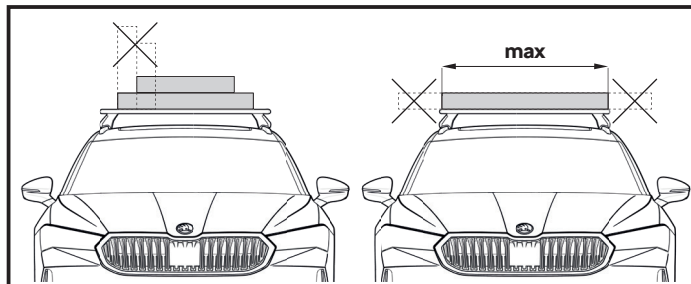

Ügyeljen a kézsérülések elkerülésére!

Az eljárás be nem tartása esetén, a hosszirányú tetőcsomagtartó és a karosszéria megkarcolódhat, ezért mindig a legnagyobb óvatossággal járjon el!

Felrakódás - a rakomány rögzítése.

A keresztirányú tetőcsomagtartó alkatrészeit soha ne húzza meg egymással szemben!

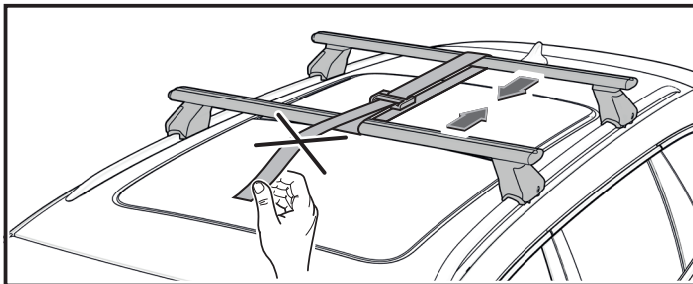

Felrakódás - a felépítmény-alkatrészek rögzítése.

Először szerelje fel a keresztirányú tetőcsomagtartót a hosszanti tetőcsomagtartóra.

Erre erősítse fel a további felépítmény-alkatrészeket (pl. a keréktartókat, a sítartókat, a tetőboxot, ... járjon el az adott kiegészítő felépítményre vonatkozó útmutató szerint).

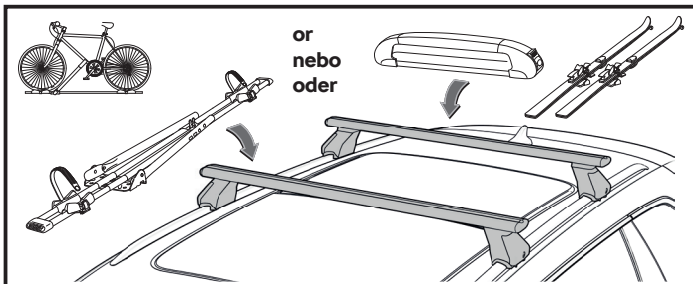

Figyelmeztetés. Javasoljuk, hogy csak T-horonyba (T-csavarral) szerelt tartókat használjon. „U” alakú fémbilincsek szerelése károsíthatja a keresztirányú tetőcsomagtartó hordozó profiljainak felületvédelmét.

A szerelés menete

Ábra: 3A, 3B

- › Helyezze a keresztirányú tetőcsomagtartókat a Superb Combi (NZ5) kocsira, a 3A ábra méretei szerint, a Kodiaq (PS) kocsira pedig a 3B ábra szerint.

Ábra: 4, 5

- › Fordítsa a kulcsot függőleges helyzetbe (nyitva), és csúsztassa ki a fedelet. A fedél szolgál a piros rögzítő mechanizmus kezelésére.

Ábra: 6

- › Mielőtt a fedelet becsúsztatná a keresztirányú tetőcsomagtartó talpában található piros mechanizmusba, ellenőrizze a piros mechanizmus helyzetét. Amennyiben a piros mechanizmus rossz helyzetben van, nyomja lefelé, hogy visszaálljon a megfelelő helyzetbe (ez csak a keresztirányú tetőcsomagtartó leszerelt állapotánál lehetséges).

Ábra: 7

- › Lengő mozgással a 2A nyíl irányában tolja be a fedelet a keresztirányú tetőcsomagtartó talp piros mechanizmusába. Addig nyomja a fedelet, amíg a piros mechanizmusba be nem kattan, lásd a 2B nyilat, úgy, hogy a piros mechanizmus biztosítója a fedél ablakában legyen - 3. nyíl.



Figyelmeztetés. Ügyeljen arra, hogy a fedél ne csússzon a piros mechanizmus nyelve alá - 2C nyíl!

Ábra: 8

- › Ezután, a fedél felfelé döntésével, oldja ki a keresztirányú tetőcsomagtartó talp szorítómechanizmusát.



Figyelmeztetés. Ügyeljen arra, hogy a piros mechanizmus biztosítója, a művelet teljes ideje alatt, folyamatosan a fedél ablakában legyen - 7. ábra - 3. nyíl.



Figyelmeztetés. A keresztirányú tetőcsomagtartó talp piros mechanizmusának oldásához mindig a fedelet használja! Kézzel történő nyitáskor, vagy más eszköz használata esetén fennáll a piros mechanizmus károsodásának veszélye.

- › Az előző lépéseket hajtsa végre a keresztirányú tetőcsomagtartó másik talpán is.

Ábra: 9

- › A keresztirányú tetőcsomagtartók felszerelése előtt tisztítsa meg a jármű hosszanti tetőcsomagtartóit és a csomagtartó talpait.
- › A keresztirányú tetőcsomagtartókat a 3A, 3B ábrák méretei szerint helyezze el.
- › Helyezze a keresztirányú tetőcsomagtartókat a hosszanti tetőcsomagtartóra, és szükség szerint állítsa be a keresztirányú tetőcsomagtartó hosszát (1. nyíl).
- › Fontos, hogy amikor a keresztirányú tetőcsomagtartót a hosszanti tetőcsomagtartóra rögzíti, a fedelet úgy emelje meg, hogy a kampó távolodjon el a hosszanti tetőcsomagtartótól, és ha a szorítóhorog nem pattan vissza kellőképpen, azokat ujjával csúsztassa kifelé.



Figyelmeztetés. Ellenőrizze, hogy a keresztirányú tetőcsomagtartó mind a négy talpa megfelelő helyzetben van-e, és, hogy teljes felfekvési felületükkel a hosszanti tetőcsomagtartón nyugszanak-e. Ügyeljen az első és a hátsó keresztirányú tetőcsomagtartó helyes megkülönböztetésére, lásd a 3A, 3B ábrákat (piktogram az alkatrészén) és a profilok a haladási irányhoz viszonyított irányára, lásd a 2. ábrát.

Ábra: 10

- › Ellenőrizze a horog helyzetét a hosszanti csomagtartóhoz képest.
- › Esetlegesen nyomja lefelé a tetőcsomagtartó kampóját a hüvelykujjával úgy, hogy a hosszanti tetőcsomagtartó oldalsó szélé alá illeszkedjen - lásd a részleteket.

Ábra: 11

- › Ehhez a lépéshez használja mindkét kezét.
- › Húzza maga felé a tetőcsomagtartó talpát, és rögzítse a talp rögzítőszerkezetét úgy, hogy a fedelet óvatosan lefelé nyomja, hogy elkerülje a karosszériával való érintkezést.

Ábra: 12

- › Ezután, a szorítómechanizmusból kicsúsztatva, szabadítsa fel a fedelet.

Ábra: 13

- › Ezt követően tolja vissza a fedelet a keresztirányú tetőcsomagtartó talpba, és nyomja meg.
- › A fedelet legelőször a keresztirányú tetőcsomagtartó talp alján nyomja meg, és csak utána nyomja felfelé.

Ábra: 14

- › Nyomja meg és tartsa nyomva a fedelet, amíg a kulcsot vízszintes (zárva) helyzetbe nem fordítja. Vegye ki és tegye el kulcsot.
- › Az előző lépéseket hajtsa végre a keresztirányú tetőcsomagtartó másik talpán is.

A kiegészítők T-horonyon keresztül történő rögzítése

Ábra: 15, 16

- › Egy megfelelő eszközzel szabadítsa ki a keresztirányú tetőcsomagtartó felső részén található T-horonyból a gumiszalagot.
- › Az autó felszerelésének részét képező díszlámpa-kampóval szabadíts fel a dugót. Ne nyomja túl erősen a kampót, mert dugófül károsodhat (kb. 2 - 3 mm elegendő).
- › Vegye ki a gumihevedert, és tolja be a tartozékok (pl. tetőboxhoz 3P0 071 200 rendelési számú) rögzítő elemeit.
- › Szerelje vissza a leszerelt alkatrészeket. A kívánt hosszra vágott gumiszalagot helyezze vissza a T-horonyba.

Leszerelés

- A keresztirányú tetőcsomagtartó leszerelési eljárása hasonló a felszereléséhez.
- Nyissa ki és hajtsa ki a keresztirányú tetőcsomagtartó fedelét.
- Ezt a csomagtartómindkét oldalán végezze el.
- Ellenőrizze, hogy a szorítóhorog alsó része kicsúszott-e a hosszanti csomagtartó hornyából, ha nem, nyomja lefelé a kampót a hüvelykujjával és mozgassa meg a fedelet, lásd a 17., 18. ábrát, vagy csúsztassa ki az ujjával a 19. ábrán látható módon, amíg a kampó kellőképpen ki nem pattant.
- A fedél kiszögellései mögé helyezett hüvelykujjaival emelje fel a keresztirányú tetőcsomagtartó lábát a 20. ábra szerint, a hosszanti tetőtartó fölé (profiljánál fogva ne emelje a keresztirányú tetőcsomagtartót).



Figyelmeztetés. Ha a csomagtartót hosszabb ideig használja, akkor a csomagtartó merevítőrúdjaik lévő ülógumi jobban tapadhat a merevítőrúdkhoz, mint rövid távú használat esetén. Ebben az esetben ne próbálja meg leszerelni a csomagtartót (a fedélre vagy a profilra kifejtett) nagyobb erő alkalmazásával, hanem hüvelykujjával nyomja az ülógumit egyik oldalról felfelé, hogy a csomagtartót pedig lassan válassza le a hosszanti tetőcsomagtartóról.

Fontos

- Indulás előtt mindig ellenőrizze a keresztirányú tetőcsomagtartó és a rakomány megfelelő rögzítettségét.
- A rakományt ossza el egyenletesen a keresztirányú tetőcsomagtartón, és biztosítsa, hogy a súlypont a lehető legalacsonyabban legyen.
- Nagy térfogatú tárgyak (pl. tetőboxok, kerékpárok és hasonló) szállítása esetén a tető, a nagymértékben megnövekedett légellenállás miatt, még nagyobb terhelésnek van kitéve, ezért igazítsa a menetsebességet az adott körülményekhez!
- Rakomány szállításakor mindig tartsa be az adott ország biztonsági előírásait.
- A keresztirányú tetőcsomagtartó alkatrészek javítását és cseréjét mindig

bízza szakszervizre! Javasoljuk, hogy eredeti, kereskedőjénél kapható pótalkatrészeket használjon.

- **A közlekedésbiztonság, valamint a légellenállás- a zaj és az üzemanyag-fogyasztás csökkentés okán, a keresztirányú tetőcsomagtartó terheletlen állapotban történő használatát NEM AJÁNLUJUK.**



Figyelmeztetés. A keresztirányú tetőcsomagtartó (esetenként felépítmény alkatrészekkel együtt) az autó tetejére történő felszerelésével, kocsija összmagassága megváltozik. Ezért fokozott óvatossággal hajtson be garázsba, alagútba, aluljáróba, és bevásárlóközpontokba stb. Felszerelt, felépítmény alkatrészekkel ellátott/el nem látott keresztirányú tetőcsomagtartóval ne hajtson be autósóba!

Karbantartási utasítás

A keresztirányú tetőcsomagtartót folyamatosan tisztítsa és ápolja. Ehhez mosószeres víz, vagy nem zsíros készítmények használhatók. A tisztításhoz ne használjon acetont vagy más oldószereket! Különösen télen távolítsa el a szennyeződések és a sót.

Javasoljuk a zárbetétek, a csúszka és a rögzítő mechanizmus évente legalább 1x, szilikonolajjal történő kenését.

A kulcs elvesztése vagy a zár megrongálódása esetén forduljon a Škoda Auto szerződéses partneréhez.

A Škoda Auto, a hibás szereléssel okozott károkért nem vállal felelősséget.

RO BARE TRANSVERSALE PORTBAGAJ PLAFON



Atenție. Barele transversale portbagaj plafon sunt destinate transportului încărcăturilor inclusiv obiectele de mare volum (de exemplu, cutii pentru schi, biciclete etc.). Înainte de montarea barelor transversale portbagaj plafon, citiți cu atenție prezentul manual. În cazul nerespectării manualului de montaj și a indicațiilor referitoare la securitate, puneți în pericol securitatea dumneavoastră proprie și securitatea celorlalți participanți la traficul rutier. În cazul oricăror întrebări vă rugăm să luați legătura cu partenerul contractual Škoda Auto.



În manual este ilustrat și descris montajul barelor transversale portbagaj plafon pentru autovehiculul Superb Combi (NZ5). În cadrul montajului barelor transversale portbagaj pe celelalte tipuri de autovehicule specificate în instrucțiuni trebuie să procedați în modalitate identică.

Instrucțiuni cu privire la siguranță

Solicitarea maximă a plafonului portbagajului inclusiv a barelor transversale portbagaj plafon:

Nr. pentru comandă 3PO 071 151 **100 kg**

Nr. pentru comandă 57H 071 151 **75 kg.**

Din motive de siguranță, este interzisă depășirea sarcinii maxime a plafonului!

Greutatea setului complet (2 buc) bare transversale portbagaj plafon 3PO 071 151 și 57H 071 151 este de 5,6 kg.

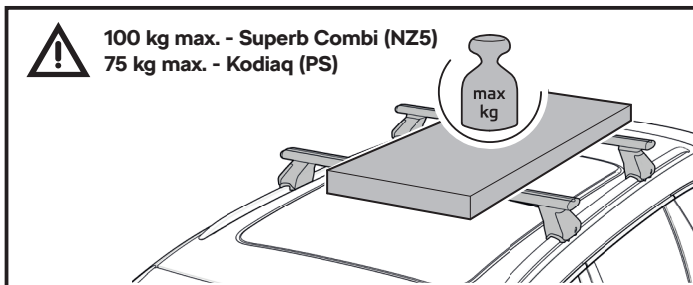

Sensibilitate la vântul lateral.

Caracteristicile de deplasare și frânare ale autovehiculului și sensibilitatea acestuia la vântul lateral se schimbă. Acestui lucru trebuie să îi fie adaptată modalitatea de deplasare. Circulați cu atenție cu încărcătura pe acoperiș, nu depășiți viteza de 130 km/oră.

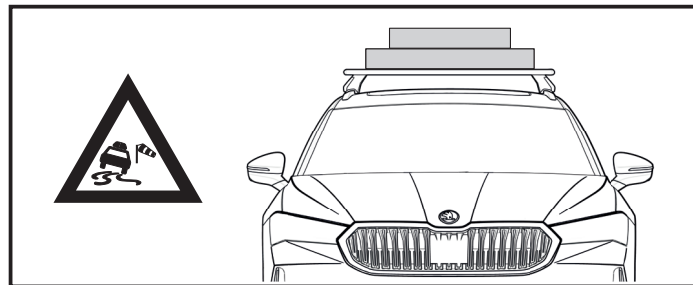

Încărcarea - repartizarea uniformă și lățimea încărcăturii.

Repartizați uniform încărcătura pe barele transversale portbagaj plafon. Împiedicați solicitarea doar a unei părți a acoperișului autovehiculului. Nu depășiți lățimea maximă a barelor transversale portbagaj plafon.

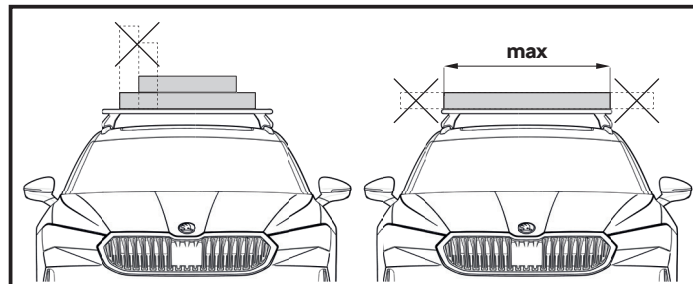

Atenție la rănirea mâinilor!

În cazul nerespectării procedurii, există pericol de zgâriere a suprafeței barelor transversale și a caroseriei, de aceea trebuie să procedați de fiecare dată cu cea mai mare atenție.

Încărcarea – fixarea încărcăturii.

Niciodată să nu strângeți părțile barelor transversale portbagaj plafon una contra celeilalte.

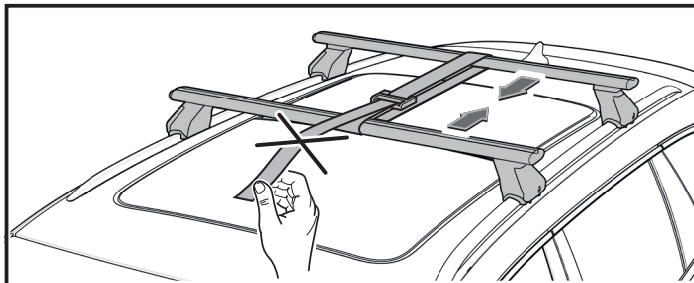

Încărcarea – fixarea pieselor de extensie.

Pe barele longitudinale portbagaj plafon montați mai întâi barele transversale portbagaj plafon.

Apoi fixați pe acestea piesele suplimentare de extensie (de exemplu, suportul pentru bicicletă, suportul pentru schi, cutie portbagaj, ... procedați potrivit instrucțiunilor pentru piesa suplimentară de extensie concretă).

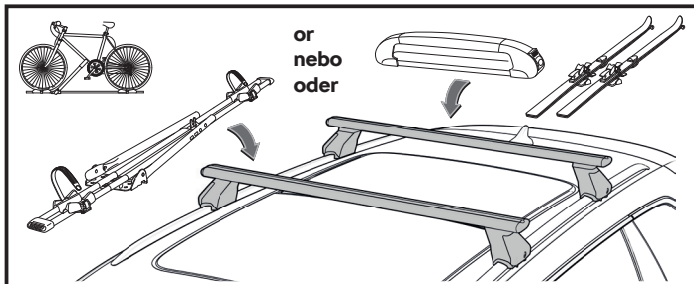

Atenție. Recomandăm să utilizați doar suporturile montate în canelura de tip T (cu șurub în formă de T). Montajul cu ajutorul brățării metalice în formă de „U” poate deteriora protecția de suprafață a profilurilor portante ale barelor transversale portbagaj plafon.

Procedura de montaj

Fig. 3A, 3B

- › Montați barele transversale pe autovehiculul Superb Combi (NZ5) potrivit dimensiunilor din figura 3A, pe autovehiculul Kodiaq (PS), montați barele transversale potrivit figurii 3B.

Fig. 4, 5

- › Rotiți cheia în poziția verticală (descuiat) și împingeți afară căpăcelul. Căpăcelul servește pentru comanda mecanismului roșu de fixare.

Fig. 6

- › Înainte de introducerea căpăcelului în mecanismul roșu din soclul barei transversale portbagaj plafon, verificați poziția mecanismului roșu. În cazul în care mecanismul roșu este în poziție greșită, presați-l în direcția jos în așa fel, încât să revină la poziția corectă (acest lucru este posibil doar în cazul în care bara transversală portbagaj plafon este demontată).

Fig. 7

- › Cu mișcări pendulare în direcția săgeții 2A, introduceți căpăcelul în mecanismul roșu din soclul barei transversale portbagaj plafon. Apăsați căpăcelul până când nu intră cu țâcănitură în mecanismul roșu, vezi săgeata 2B, în așa fel încât siguranța mecanismului roșu să fie în vizorul căpăcelului – săgeata 3.



Atenție. Atenție să nu fie împins căpăcelul sub limba mecanismului roșu – săgeata 2C.

Fig. 8

- › Apoi, întoarcerea căpăcelului în direcția sus, slăbiți mecanismul de fixare în soclul barei transversale portbagaj plafon.



Atenție. Aveți grijă ca, pe toată durata manipulării, siguranța mecanismului roșu să fie continuu în vizorul căpăcelului - fig. 7 - săgeata 3.



Atenție. Să folosiți întotdeauna căpăcelul pentru slăbirea mecanismului roșu în soclul barei transversale portbagaj plafon. În cazul deschiderii manuale sau al utilizării unei alte scule există pericol de deteriorare a mecanismului roșu.

- › Pașii precedenți trebuie efectuați și pe al doilea soclu al barei transversale portbagaj plafon.

Fig. 9

- › **Curățați barele longitudinale portbagaj plafon ale autovehiculului înainte de a monta barele transversale portbagaj plafon.**
- › **Efectuați montarea barelor transversale portbagaj plafon potrivit dimensiunilor din figurile 3A, 3B.**
- › Pe barele longitudinale portbagaj plafon montați barele transversale portbagaj plafon, setați lungimea barelor transversale portbagaj plafon în funcție de nevoie (săgeata 1).
- › Importantă este, în timpul așezării barelor transversale portbagaj pe barele longitudinale portbagaj, ridicarea căpăcelului în așa fel, încât cârligul să se îndepărteze de la barele longitudinale portbagaj și, în cazul că, cârligul de fixare nu sare suficient, împingeți-l afară cu degetele.



Atenție. Verificați dacă toate patru soclurile ale barelor transversale portbagaj plafon se află în poziție corectă și dacă stau cu întreaga suprafață de călcare pe barele longitudinale portbagaj plafon. Aveți grijă la diferențierea corectă a barei transversale portbagaj plafon față și spate, vezi Fig. 3A, 3B (pictograma pe piesă) și direcția profilurilor față de direcția de deplasare, vezi fig. 2.

Fig. 10

- › Verificați poziția cârligului față de bara longitudinală portbagaj.
- › Eventual, cu ajutorul degetelor mari, împingeți cârligul barei în direcția jos ca să intre sub muchia laterală a barei longitudinale portbagaj plafon - vezi secțiunile.

Fig. 11

- › Folosiți pentru această operație ambele mâini.
- › Trageți soclul barei portbagaj spre dumneavoastră și asigurați mecanismul de fixare al soclului prin împingerea atentă a căpăcelului în direcția jos, în așa fel încât să se evite contactul cu caroseria.

Fig. 12

- › Apoi slăbiți căpăcelul prin împingerea afară din mecanismul de fixare.

Fig. 13

- › Apoi împingeți căpăcelul înapoi în soclul barei transversale portbagaj plafon și presați.
- › Mai întâi presați căpăcelul în partea de jos a soclului barei transversale portbagaj plafon și abia apoi împingeți-l în direcția sus.

Fig. 14

- › Presați și țineți presat căpăcelul până ce nu rotiți cheia în poziție orizontală (încuiată). Scoateți cheia și puneți-o la păstrare.
- › Pașii precedenți trebuie efectuați și pe al doilea soclu al barei transversale portbagaj plafon.

Fixarea accesoriilor prin intermediul canelurii T

Fig. 15, 16

- › Cu ajutorul unei scule adecvate, slăbiți banda de cauciuc din canelura T din partea superioară a barei transversale portbagaj plafon.
- › Cu ajutorul cârligului pentru capace, care se află în dotarea autovehiculului, slăbiți obturatorul. Nu presați cârligul prea mult, există pericol de deteriorare a limbii obturatorului (este suficient aprox. 2 – 3 mm).
- › Scoateți banda de cauciuc și introduceți elementele de fixare ale accesoriilor (de exemplu, cutia de portbagaj nr. pentru comandă 3PO 071 200).
- › Montați la loc piesele demontate. Introduceți înapoi în canelura T banda de cauciuc tăiată la lungimea necesară.

Demontare

- › Procedura pentru demontarea barei transversale portbagaj plafon este similară cu cea de montaj.
- › Descuiați și rabatați căpăcelul barei transversale portbagaj plafon.
- › Efectuați acest lucru pe ambele părți ale barei portbagaj plafon.
- › Verificați dacă a ieșit afară partea de jos a cârligului de fixare din canelura barei longitudinale portbagaj plafon, dacă nu a ieșit, presați cârligul cu ajutorul degetelor mari în direcția jos și mișcați căpăcelul, vezi fig. 17, 18, sau cu ajutorul degetelor, împingeți-l afară potrivit figurii 19, până când cârligul nu sare deoparte.
- › Cu ajutorul degetelor mari așezați în spatele căpăcelului, ridicați soclul barei transversale portbagaj plafon în direcția sus potrivit figurii 20 deasupra barei longitudinale portbagaj plafon (nu ridicați bara transversală portbagaj plafon apucând-o de profilul barei transversale portbagaj plafon).



Atenție. După o utilizare mai îndelungată a barelor portbagaj, s-ar putea ca guma de călcare de pe barele longitudinale să adere mai mult la bara longitudinală decât în cazul utilizării pe termen scurt. În acest caz, să nu încercați să demontați barele portbagaj făcând uz de o forță mai mare (asupra căpăcelului sau profilului), ci împingeți cu ajutorul degetelor guma de pe o parte în direcția sus și, astfel, detașați de pe bara transversală portbagaj plafon.

Important

- › Înainte de cursă trebuie să controlați de fiecare dată fixarea corectă a barelor transversale portbagaj plafon, asigurarea și fixarea încărcăturii.
- › Repartizați încărcătura uniform pe barele transversale portbagaj plafon și asigurați ca centrul de greutate să fie cât mai jos.
- › În cazul transportului unor obiecte de mare volum (de exemplu, cutiile de portbagaj, bicicletele etc.), acoperișul este expus la o sarcină și mai mare din cauza rezistenței crescute a aerului, de aceea trebuie să adaptați viteza de circulație la condițiile existente.
- › În cursul transportului încărcăturii respectați întotdeauna reglementările referitoare la securitate ale statului în cauză.
- › Reparațiile și înlocuirea componentelor barelor transversale portbagaj

plafon trebuie întotdeauna încredințate unui service de specialitate. Recomandăm să utilizați piese de schimb originale pe care le cumpărați de la comerciantul dumneavoastră.

- › **Din motive de siguranță, pentru reducerea rezistenței aerului, a zgomotului și consumului de carburant, NU RECOMANDĂM să utilizați barele transversale portbagaj plafon în starea fără sarcină.**



Atenție. În urma montajului barelor transversale portbagaj plafon (eventual împreună cu piesele de extensie) pe acoperiș, se schimbă înălțimea de gabarit a autovehiculului dumneavoastră. De aceea să fiți foarte atenți în cursul intrării în garaj, la intrarea în tuneluri, pasaje, centre comerciale etc. Nu intrați în spălătoriile auto cu barele transversale portbagaj plafon montate împreună cu/fără piesele de extensie!

Instrucțiuni de întreținere

Curățați continuu barele transversale portbagaj plafon și îngrijiți-le, puteți face uz de apă cu detergenți sau preparate fără grăsimi. Nu utilizați pentru curățare acetonă sau alți solvenți. Mai ales iarna trebuie să înlăturați impuritățile și sarea.

Maximum 1x pe an recomandăm să gresați cu ulei silionic cilindrii lacătului, cursa și mecanismul de fixare.

În cazul în care pierdeți cheia sau deteriorați încuietorea, luați legătura cu partenerul contractual Škoda Auto.

Škoda Auto nu își asumă răspunderea pentru pagubele cauzate printr-un montaj incorect.





- EN** - The information on the technical data, design, equipment, materials, guarantees and outside appearance refer to the period when the mounting instructions are sent to print. The manufacturer reserves the right to changes (including the change in technical parameters with reference to the individual model measures).
- CZ** - Informace o technických údajích, konstrukci, vybavení, materiálech, zárukách a vnějším vzhledu se vztahují na období zadávání montážního návodu do tisku. Výrobce si vyhradzuje právo změny (včetně změny technických parametrů se změnami jednotlivých modelových opatření).
- DE** - Informationen über technische Angaben, Konstruktion, Ausrüstung, Werkstoffe, Garantien und äußerliches Aussehen beziehen sich auf den Zeitraum, in dem die Montageanleitung in Druck gegeben wurde. Der Hersteller behält sich das Änderungsrecht vor (samt Änderungen der technischen Parameter mit Änderungen einzelner Modellmaßnahmen).
- ES** - Las informaciones sobre los datos técnicos, la construcción, el equipo, los materiales, la garantía y el aspecto son válidas para el período en que la instrucción de montaje es mandada a imprimir. El fabricante se reserva el derecho de cambiar (incluyendo el cambio de los parámetros técnicos con los cambios de las distintas medidas modelo).
- FR** - Les informations sur les données techniques, de construction, d'équipement, de matériaux, de garanties et sur l'aspect concernant la période de mise sous presse des instructions de montage. Le fabricant se réserve le droit de modification (incluant les modifications des paramètres techniques avec des modifications particulières des mesures de modelage).
- IT** - Informazioni dei dati tecnici, costruzione, corredamento, materiali, garanzie e l'aspetto esterno riguardano il periodo, quando l'istruzione per il montaggio sono stati dati alle stampe. Il produttore si riserva il diritto di eseguire le modifiche (compreso la modifica dei parametri tecnici riguardanti la modifiche dei modelli).
- SV** - Upplysningarna om tekniska data, konstruktion, utrustning, materialier, garantier, och om yttre utseendet, gäller tidrymden då montageanledningen givits i uppdrag för tryckning. Producenten förbehåller sig rätten till förändringar (inkl. modifikation av tekniska parametrar sammen med ändringar av enskilda modellåtgärder).
- NL** - Informaties over de technische gegevens, constructie, uitrusting, materialen, garanties en het uiterlijk hebben betrekking op de periode wanneer de montageaanwijzing in druk wordt gegeven. De fabrikant behoudt zich het recht van de wijziging voor (inclusief wijziging van de technische parameters met de wijzigingen van de afzonderlijke modelvoorzieningen).
- PL** - Informacje o danych technicznych, konstrukcji, wyposażeniu, materiałach, gwarancjach i wyglądzie zewnętrznym odnoszą się do okresu zlecenia instrukcji montażowej do druku. Producent zastrzega sobie prawo zmiany (włącznie ze zmianą parametrów technicznych ze zmianami poszczególnych modelowych posunięć).
- SK** - Informácie o technických údajoch, konštrukcii, vybavení, materiáloch, zárukách a vonkajšom vzhľade sa vztahujú na obdobie zadávania montážneho návodu do tlače. Výrobca si vyhradzuje právo zmeny (vrátane zmeny technických parametrov so zmenami jednotlivých modelových opatrení).
- RU** - Информация о технических данных, конструкции, оснащении, материалах, гарантии и внешнего вида соответствует периоду передачи заказа инструкции по монтажу в печать. Производитель оставляет за собой право внесения изменений (в том числе изменений технических параметров с изменениями отдельных модельных мер).
- HU** - A műszaki adatokra, a konstrukcióra, a felhasznált anyagokra, a garanciára és a termék kivitelére vonatkozó adatok a jelen anyag nyomdába kerülésének idején érvényben lévő állapotot tükrözik. A gyártó fenntartja magának a változtatások jogát (azokat a műszaki változtatásokat is beleértve, amelyek a modellmódosítások miatt következnek be).
- RO** - Informațiile privind datele tehnice, construcția, dotarea, materialele, garanțiile și aspectul exterior se referă la momentul prezentării instrucțiunilor de montaj pentru tipărire. Fabrică își rezervă dreptul de a face schimbări (inclusiv schimbarea parametrilor tehnici cu schimbările măsurilor pentru diferitele modele).



Nr. 3PO 071 151, 57H 071 151 / 04.2024

Construction Number/ Konstrukční číslo/ Konstruktionsnummer: 3PO 860 027, 57H 860 027

www.skoda-auto.com
www.skoda-auto.cz

Tento výrobek je shodný s typem schváleným Ministerstvem dopravy České republiky pod číslem schválení ATEST 8SD č.1426.